

CX7 und CX8

CX7.80 | CX7.90 | CX8.70 | CX8.80 | CX8.90



New CX. Maximale Vielseitigkeit. Maximale Wirtschaftlichkeit.

Die Serie CX von New Holland hat bei ihrer Einführung 2001 und in den Jahren danach Maßstäbe im konventionellen Mähdrusch gesetzt. Mit den neuen Modellen hat New Holland die Messlatte nun noch ein Stück höher gelegt. Die CX7- und CX8-Mähdrescher zeichnen sich durch eine überragende Produktivität aus; mit den neuen Modellen gelingt eine nochmalige Steigerung der schon vorher beeindruckenden Schlagkraft. Die auf Wunsch erhältliche neue Dreschtrummel Ultra-Flow™ mit versetzt angeordneten Schlagleisten zeichnet sich neben der höheren Druschleistung durch einen gleichmäßigeren Gutfluss, eine höhere Laufruhe, einen geringeren Energieverbrauch und einen um bis zu 15 % höheren Gutdurchsatz in hochartragreichen Rapsbeständen und Lagergetreide aus. Fast alle Funktionen können von der Kabine aus ausgeführt werden, u.a. Verstellung des Zentrifugalabscheiders (Produktivitätssteigerung von 10 %) und der Sieböffnung sowie Umschaltung zwischen Häckselbetrieb und Schwadablage. Diese neuen Merkmale ergänzen die bereits bestehenden Systeme wie Opti-Speed™ (auto-adaptives System zur drehzahlvariablen Schüttlersteuerung), SmartTrax™, Opti-Fan™ und Opti-Clean™, die branchenweit neue Standards gesetzt haben. Ihre Ernte ist in sicheren Händen.

Mähdrescher auf Spitzenniveau

Die Flaggschiffmodelle der aktuellen CX-Mähdrescherbaureihe wurden einem umfassenden Testprogramm in jedem Erntegut und unter allen denkbaren Bedingungen unterzogen. Wir haben unermüdlich daran gearbeitet, aus jedem Detail das Optimum herauszuholen, damit Sie mit Ihrem CX ein Maximum an Produktivität erreichen.



MYPLMCONNECT

MyPLM®Connect-Telematik

Die MyPLM®Connect-Telematik ermöglicht Ihnen, jederzeit von Ihrem Büro aus mit Ihrer Maschine in Kontakt zu bleiben und Echtzeitdaten zu senden bzw. zu empfangen, wodurch Sie Zeit sparen und Ihre Produktivität erhöhen. Ein Abonnement für 3 Jahre ist standardmäßig inbegriffen; ein Abonnement von 5 Jahren ist optional erhältlich.

CX7 und CX8: Mähdrescher der Superlative

Die Baureihe CX 7 / CX 8 umfasst 5 Modelle. Der CX 8.90 ist der leistungsstärkste konventionelle Mähdrescher von New Holland. Sie können zwischen Fünf- und Sechsschüttlermodellen und einer Vielzahl von Ausstattungsvarianten wählen, ganz nach Bedarf.



Modelle	Getreideschneidwerk Schnittbreite (m)	Maispflückvorsätze Anzahl Reihen	Max. Leistung (PS)	Anzahl der Schüttler	Korntankvolumen (l)
CX7.80	5,18 - 9,15	6 / 8	340	5	9000
CX7.90	6,10 - 9,15	6 / 8	374	5	10000
CX8.70	6,10 - 10,67	6 / 8	374	6	9500 / 11500*
CX8.80	6,10 - 12,50	6 / 8 / 12	415	6	11500
CX8.90	6,10 - 12,50	6 / 8 / 12	460	6	12500

* Optional



CX7- und CX8-Baureihe.

Herausragende Durchsatzleistung

Mit einer Motorleistung von bis zu 460 PS werden die CX7- und CX8-Modelle ihrem Ruf als New Hollands leistungsstärkster Schüttler vollauf gerecht. Die auf Wunsch erhältliche neue Dreschtrommel Ultra-Flow™ mit versetzt angeordneten Schlagleisten zeichnet sich neben der höheren Druschleistung durch einen gleichmäßigeren Gutfluss, eine höhere Laufruhe, einen geringeren Energieverbrauch und einen um 10 % höheren Gutdurchsatz in Raps aus. Der größere Korntank (bis zu 12.500 Liter) und die hohe Abtankgeschwindigkeit ermöglichen einen autonomen, flexiblen Ernteeinsatz. Das branchenweit einmalige auto-adaptive Opti-Speed™-System ermöglicht eine variable Anpassung der Schüttlerdrehzahl an das jeweilige Dreschgut. Dadurch wird die Durchsatzleistung um bis zu 10 % erhöht. Top-Durchsatzleistung. Top-Produktivität.

Hervorragende Druschqualität

Durch die schonende Dreschwirkung des Viertrommel-Dreschsystems von New Holland werden die Körner sanft und dennoch gründlich aus jeder einzelnen Ähre gedroschen und eine hohe Strohqualität sichergestellt. Neue Bedienfunktionen in der Kabine: Verstellung des Zentrifugalabscheiders und der Sieböffnung sowie Umschaltung zwischen Häckselbetrieb und Schwadablage. Die starke Kombination aus Opti-Clean™- und Opti-Fan™-Technik liefert sauberes Korn und verbessert die Reinigungsleistung um bis zu 20 %. Spitzenqualität. Perfekte Konsistenz.

Niedrigere Betriebskosten

Die CX-Baureihe nutzt branchenführende Technologien zur Minimierung der Abgasemissionen. Alle CX-Modelle erfüllen dank modernster ECOBlue™ HI-eSCR 2-Technik die bis dato strengste Emissionsnorm, die Abgasstufe V, unter Beibehaltung der hervorragenden Leistungsmerkmale, die man von den CX-Mähdreschern gewohnt ist. Dies sorgt in Kombination mit den langen Wartungsintervallen von 600 Stunden und dem optionalen bodenschonenden SmartTrax™-System dafür, dass Sie unter dem Strich einen höheren Gewinn erzielen.

So macht die Arbeit Spaß

Die Arbeitsumgebung in der Harvest Suite™ Ultra-Kabine wurde auf bestmögliche Ergonomie und höchstmöglichen Komfort ausgelegt. Die Kabine ist noch geräumiger (3,7 m³) und hat eine gegenüber den Vorgängermodellen um 7 % vergrößerte Scheibenfläche (6,3 m²). Das bedeutet noch mehr Komfort und Präzision bei der Erntearbeit. Mit einem Innengeräuspegel von 73 dB(A) ist sie nach wie vor eine der leisesten Kabinen auf dem Markt. Der 26,4 cm breite Touchscreen-Farbmonitor IntelliView™ IV kann in die für den Fahrer günstigste Position verschoben werden. Für die Nachtarbeit steht ein LED-Beleuchtungssystem zur Verfügung - konstant hohe Produktivität rund um die Uhr.

IntelliSteer®-Lenkung mit IntelliTurn™ zum intelligenten, automatischen Wenden am Vorgewende

IntelliField™ Feldgrenzen-, Karten- und Leitspurdatenübertragung (fahrzeugübergreifend)

Korntank mit bis zu 12.500 Liter Fassungsvermögen

MyPLM®Connect Profi-Telematikpaket, standardmäßig inbegriffen

Bis zu 27 LED-Arbeitscheinwerfer, inklusive neuer LED-Arbeitscheinwerfer mit großer Reichweite

Harvest Suite™ Ultra-Kabine

4-Ketten-Zuführsystem

Optionale Tasträder an Varifeed™-Schneidwerken ab 10,70 m

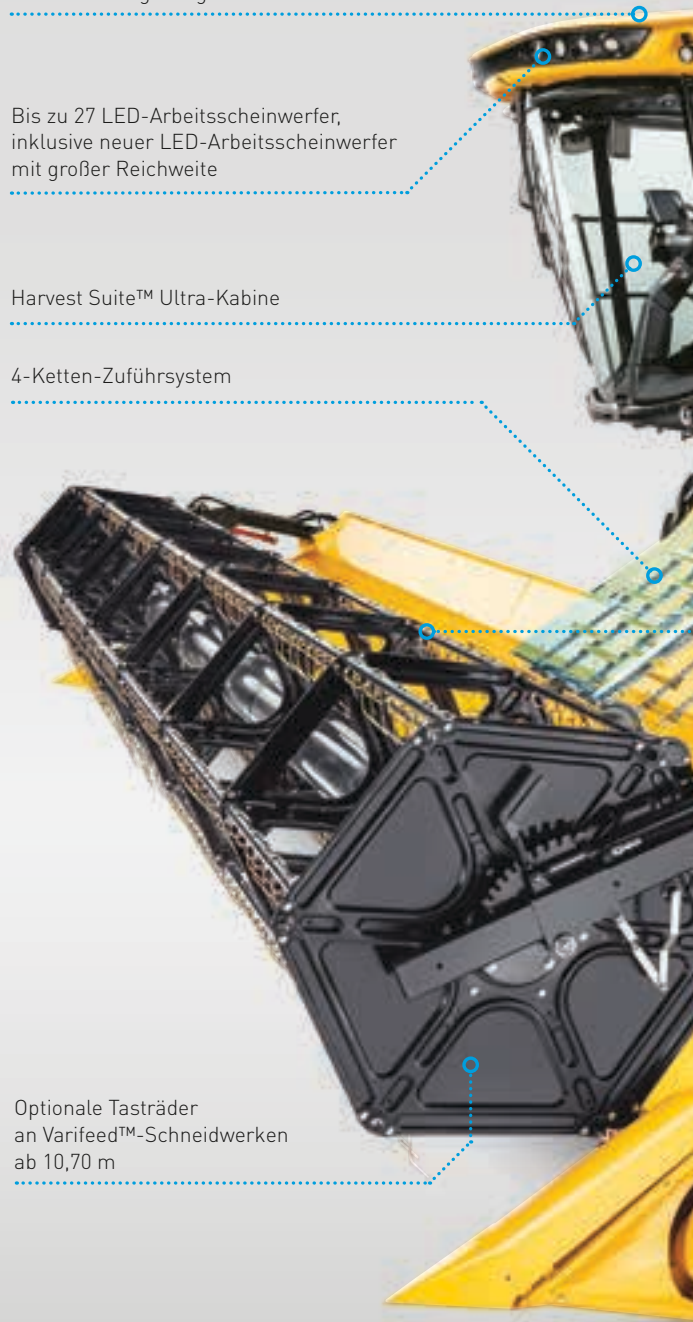



Viertrommel-Technik mit neuer Dreschtrammelkonstruktion Ultra-Flow™ - ausgezeichnet mit der Agritechnica Silbermedaille - als Wunschausstattung

Opti-Speed™-Technologie

NutriSense™ NIR-Sensor zur Nährstoffanalyse

Bis zu 460 PS starker Cursor-Motor mit ECOBlue™ HI-eSCR 2-System zur Erfüllung der Vorgaben von Abgasstufe V

Siebkasten mit automatischem Hangausgleich

Dual-Chop™-Technologie

Opti-Clean™-Reinigung

Opti-Fan™-System

SmartTrax™ oder SmartTrax™ mit Terraglide™-Federungssystem verfügbar

Neues außermittig gelagertes Förderschneckendesign

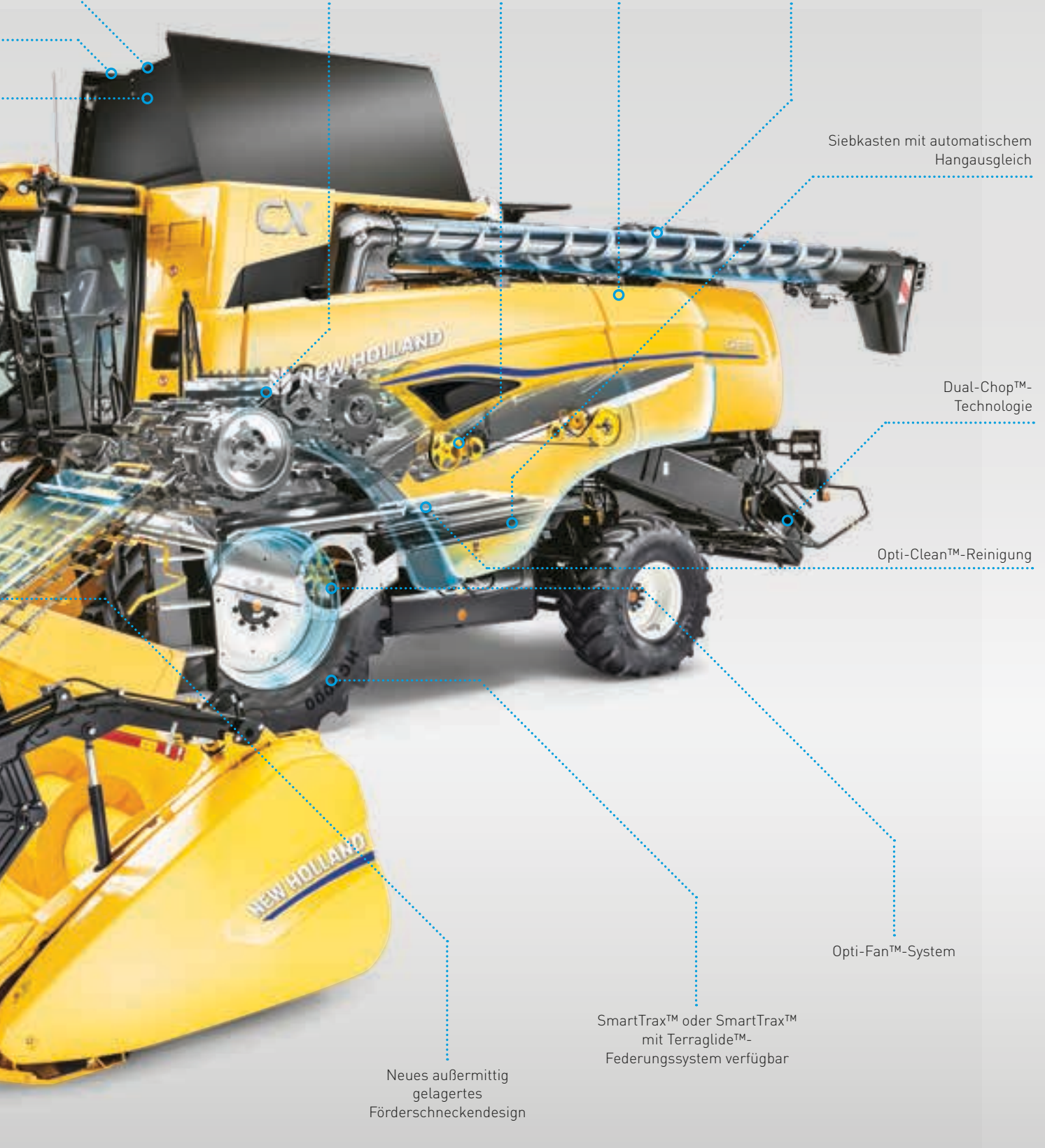

Die Geschichte der modernen Mähdruschtechnik von New Holland.

- 1952:** Der erste konventionelle selbstfahrende Mähdrescher Europas rollt in Zedelgem vom Band. Damit beginnt eine neue Ära in der Druschtechnik.
- 1955:** In den Anfangsjahren genügten den Landwirten kleine Maschinen. Der M73 mit einer Dreschtrommel von lediglich 73 cm entsprach genau dem damaligen Bedarf. Es war der einzige Mähdrescher, der je mit einer Trommel von unter einem Meter ausgestattet wurde.
- 1958:** Der M103 stellt mit einem Durchsatz von 7 Tonnen pro Stunde neue Produktivitätsrekorde auf. Und noch eine beeindruckende Zahl: In knapp einem Jahrzehnt rollen 27.510 Einheiten des M103 vom Band.
- 1963:** Der M140 ist der erste Mähdrescher moderner Prägung. Arbeitskomfort und Korntankgröße spielen bei diesem Modell eine wesentliche Rolle. Zur Steigerung der Produktivität erhält der M140 als erster Mähdrescher eine Dreschtrommel mit einem Durchmesser von 1,25 m; er wird außerdem mit fünf Hordenschüttlern ausgestattet.
- 1970:** Es folgt eine weitere bahnbrechende Neuentwicklung: Der mit der Baureihe 1550 eingeführte Zentrifugalabscheider. Heute, mehr als vierzig Jahre später, wird diese Technik noch immer in den konventionellen Mähdrescher-Flaggschiffen von New Holland eingesetzt.
- 1977:** Die Serie 8000 wird als erste Mähdrescher-Baureihe mit Sechs-Schüttler-Technik ausgestattet. Die Ausstattung mit Komfortkabine, reversierbarem Schneckenantrieb, Roto-Thresher™-Überkehrsystem und zweistufigem Siebkasten ermöglicht einen deutlichen Leistungsschub.



Produktion in Zedelgem

Die Großmähdrescher der Serien CX7 und CX8 werden in Zedelgem (Belgien) produziert, wo sich das globale New Holland Kompetenzzentrum für Erntetechnik befindet. Hier hat Leon Claeys vor über 100 Jahren seine erste Dreschmaschine gebaut und damit einen revolutionären Wandel eingeläutet. Zedelgem ist gleichbedeutend mit innovativer Erntetechnik. Im Jahr 1952 lief hier der erste selbstfahrende Mähdrescher Europas vom Band. Heute sind die Ingenieure in Zedelgem mit großem Eifer dabei, die nächste Generation von Erntemaschinen zu entwickeln. Der ausgeklügelte Produktentwicklungsprozess und das umfassende Know-how der hoch motivierten Mitarbeiter eines Weltklasse-Fertigungswerks sorgen dafür, dass die CX7- und CX8-Mähdrescher und die anderen Flaggschiffmodelle – die CR Twin Rotor™-Mähdrescher, die BigBaler-Großballenpressen und die FR-Feldhäcksler – weiter Maßstäbe in der Erntetechnik setzen.

- 1986:** Die TX30-Baureihe ist für professionelle Druschbetriebe konzipiert. Ihre hervorstechenden Merkmale - ausgezeichnete Sicht, hohe Unabhängigkeit im Feldeinsatz und intuitive Bedienung - gewährleisten eine hervorragende Ernteleistung.
- 1994:** Der TX60 verfügt über bis zu 325 PS und kann mit einem riesigen 9,14-m-Schneidwerk mit Hangparallelverstellung ausgestattet werden.
- 2001:** Vorstellung der Baureihen CX700 und CX800, die mit ihrer gefälligen Linienführung auch optisch Glanzpunkte setzen. Die Harvest Suite™-Kabine erntet dank ihres richtungsweisenden Designs, hervorragender Sichtbedingungen und perfekter Ergonomie auf Anhieb viel Lob. Die Serien CX700 und CX800 sind die ersten PLM-fähigen Baureihen.
- 2007:** Die CX8000-Mähdrescher ermöglichen durch Einführung des IntelliView™-II-Monitors eine Bedienung per Fingertipp und sind außerdem mit einem Tier-3-Motor ausgestattet.
- 2010:** Die Einführung der ECOBlue™ SCR-Technik resultiert in einer deutlichen Verbrauchssenkung von 10 %.
- 2013:** Einführung der CX7000- und CX8000-Modelle mit auto-adaptiver Opti-Speed™-Schüttlertechnik. Durch Anpassung der Abscheideleistung an das jeweilige Erntegut wird die Druschqualität verbessert und die Produktivität weiter erhöht.
- 2015:** Mit der CX7- und CX8-Baureihe feiert New Holland 15 Jahre Spitzentechnologie im Segment der konventionellen Mähdrescher. Zu den Highlights der neuen Modelle gehört die Harvest Suite™ Ultra-Kabine, die Maßstäbe setzt.
- 2019:** Einführung des ECOBlue™ HI-eSCR 2-Systems zur Erfüllung der Vorgaben von Abgasstufe V.
- 2020:** Einführung der neuen CX-Baureihe mit neuer Dreschtrommel Ultra-Flow™ - ausgezeichnet mit der Agritechnica Silbermedaille als Wunschausstattung. Vorteile: höhere Druschleistung bei geringerem Energieverbrauch, minimales Risiko von Materialstaus und höhere Laufruhe.

1994



2001



2007



2010

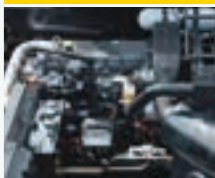

2013



2015



2019



Mit führender Technik ganz vorn.

New Holland weiß, dass der Ernteprozess mit dem Schneidwerk beginnt. Deshalb wurde eine breite Palette an Getreideschneidwerken entwickelt, um für jede Fruchtart und jeden Betriebstyp eine passende Lösung parat zu haben und Ihren spezifischen Anforderungen zu genügen. Die Schneidwerke werden von New Holland selbst produziert. Sie sind in Breiten von 5,18 - 12,50 m und in einer Vielzahl von Konfigurationen lieferbar, die auf Ihre Bedürfnisse zugeschnitten werden können. Die neuen New Holland Schneidwerkswagen mit vier gelenkten Rädern sind für Varifeed™-Schneidwerke mit 7,62 m – 12,5 m Breite erhältlich. Sie bieten Sicherheit, Stabilität und ultimative Wendigkeit bei Fahrgeschwindigkeiten bis 40 km/h.

Getreideschneidwerke		CX7.80	CX7.90	CX8.70	CX8.80	CX8.90
High-Capacity-Getreideschneidwerk, Schnittbreite	(m)	5,18 - 7,32	6,10 - 7,32	6,10 - 9,15	6,10 - 9,15	6,10 - 9,15
HD Varifeed™-Getreideschneidwerk, Schnittbreite	(m)	5,48 - 9,15	6,10 - 9,15	6,10 - 10,67	6,70 - 12,50	6,70 - 12,50
Varifeed™-Schneidwerkswagen	(m)	7,62 - 9,15	7,62 - 9,15	7,62 - 10,67	7,62 - 12,50	7,62 - 12,50
Superflex-Schneidwerke, Schnittbreite	(m)	6,10 - 7,32	6,10 - 9,15	6,10 - 10,67	6,10 - 10,67	6,10 - 10,67



Varifeed™-Getreideschneidwerke: lassen sich an alle Fruchtarten anpassen

- Die Modellpalette garantiert in Feldern mit unterschiedlicher Ernteguthöhe eine optimale Druschqualität und einen gleichmäßigen Schnitt
- Die Messer können zur optimalen Zuführung des Ernteguts um volle 575 mm in Längsrichtung verstellt werden
- Die Schnecke mit einem Durchmesser von 660 mm und tiefen Windungen sorgt für eine schnelle und gleichmäßige Zuführung
- Zwischen den Schneckenwindungen angeordnete verstellbare Einzugsfinger bewegen das Erntegut abwärts unter die Schnecke und sorgen für eine gleichmäßige, kontinuierliche Gutzuführung



Schneidwerkswagen

Die neuen New Holland Schneidwerkswagen mit vier gelenkten Rädern sind für Varifeed™-Schneidwerke mit 7,62 m – 12,5 m Breite erhältlich. Sie bieten Sicherheit, Stabilität und ultimative Wendigkeit bei Fahrgeschwindigkeiten bis 40 km/h. Selbstausrichtende Zentrierhalterungen und ein sicheres und zuverlässiges Bolzen-Verriegelungssystem garantieren minimale Stillstandzeiten beim Abkuppeln des Schneidwerks. Ein großes abschließbares Ablagefach und ein Ersatzrad sind optional für Wagen von 9,15 m und Standardwagen erhältlich und runden das Angebot ab.



Für hohe Arbeitsgeschwindigkeiten: Hochleistungsschneidwerke

- Das High-Capacity-Schneidwerk hat einen großen Haspeldurchmesser und eine einfache Haspelverstellung
- Die Kombination aus Hochleistungsmesser und Multifinger-Einzugschnecke gewährleistet eine optimale Zuführung und hohe Arbeitsgeschwindigkeit



Flexibilität für garantierte Ernteeffizienz

- Für Flächen mit Bodenwellen ist das Superflex-Schneidwerk die richtige Lösung
- Das Messerbett lässt sich um volle 110 mm biegen, was auf unebenen Flächen einen bodennahen Schnitt und eine gleichmäßige Schnitthöhe sicherstellt
- Die Schnecke mit einem Durchmesser von 660 mm und tiefen Windungen sorgt für eine schnelle und gleichmäßige Zuführung
- Die hohe Schnittfrequenz mit 1150 Schnitten pro Minute und die hydraulische Haspellängsverstellung (von der Kabine aus) ermöglichen eine präzise Zuführung und Verarbeitung
- Es kann ein vorgegebenes Verhältnis zwischen Haspeldrehzahl und Fahrgeschwindigkeit beibehalten werden, wodurch bei wechselnder Fahrgeschwindigkeit die Einzugsleistung konstant gehalten wird



Voll integrierte Rapsmesser

- Die neuen seitlichen Messer mit 36 Zähnen (Wunschausstattung) wurden überarbeitet und sind tief angeordnet. Die neue, gewichtssparende Bauweise erleichtert die Montage am Varifeed™-Schneidwerk und macht die Handhabung noch einfacher
- Die verbesserte Hydraulikschlauchführung trägt zur Minimierung von Gutstaus beim Drusch bei
- Die Messer sorgen für einen effizienteren Rapsdrusch. Die Bedienung erfolgt mit einem Schalter auf der rechten Seitenkonsole
- Wenn sie nicht gebraucht werden, können sie an einer speziellen Halterung am Schneidwerk angebracht werden



Automatische Schnitthöhenregelung

Das weiterentwickelte Schnitthöhenregelungssystem ist in drei Betriebsmodus-Varianten erhältlich:

- Auflagedruckmodus: durch einen vorgegebenen Auflagedruck, der hydraulisch konstant gehalten wird, wird eine effiziente Aufnahme von liegendem oder niedrig wachsendem Erntegut (Erbsen, Bohnen usw.) sichergestellt
- Schnitthöhenautomatik: über einen Sensor am Schrägförderer wird eine zuvor eingestellte Schnitthöhe automatisch beibehalten
- Beim Autofloat™ III-System sorgt eine Kombination von Sensoren dafür, dass das Schneidwerk noch besser den Bodenkonturen folgt. Die kürzere Ansprechzeit gewährleistet eine schnelle automatische Anpassung der Schneidwerksposition an Bodenunebenheiten. Dadurch wird eine gleichmäßige Schnitthöhe erreicht und verhindert, dass sich das Schneidwerk in den Boden gräbt
- Bei Varifeed™-Schneidwerken von 10,67 m und 12,5 m können die optionalen Tasträder spezifiziert werden, um eine bessere Boden Anpassung zu gewährleisten

Machen Sie sich bereit für mehr.

Das breite Angebot an Mähdrescher-Schneidwerken von New Holland wird durch die strategische Partnerschaft mit MacDon und deren weltweit führenden FD2-Bandschneidwerken erweitert und aufgewertet. Der FD2 FlexDraper® ist die Weiterentwicklung einer Innovation für bodennahes Schneiden, die MacDon vor fast 20 Jahren auf den Markt gebracht hat. MacDon hatte stets den Landwirt und dessen vielseitige Bedürfnisse im Fokus, um bestmögliche Lösungen auch für schwierigste Praxisbedingungen anzubieten. Sie profitieren somit von einer großen Auswahl an Schneidwerksgrößen, einem hohen Maß an Zuverlässigkeit und Innovationen. Falls Sie also noch nicht überzeugt sind, hier noch ein paar Gründe, warum der FD2 der perfekte Partner für die New Holland Mähdrescher der neuesten Generation ist:

Großes Zufuhrvolumen und gleichmäßiger Gutfluss

Der völlig neue Rahmen des FD2 verfügt über einen Tragrahmen mit 127 cm tiefen Förderbändern und ist jetzt auf Wunsch in Schneidwerksbreiten von 7,6 bis 10,6 Metern erhältlich. Der FD2 liefert durch seinen gleichmäßigen Gutfluss bis zu 20 %* mehr Durchsatz. Die FeedMax™ Erntegutzuführung optimiert die Leistung weiter. Zusammen mit dem aktiven Kornfluss, der patentierten Haspelbewegung und der neuartigen Haspelpositionierung ShatterGuard ist der FD2 stets einsatzbereit.

Präziser und schneller Schnitt

Das ClearCut™ Hochgeschwindigkeits-Schneidesystem von MacDon gewährleistet genau das: präziser Schnitt bei bis zu 30 % höheren Geschwindigkeiten*. Verantwortlich hierfür ist der verbesserte Messerantrieb von MacDon mit mehr Leistung und einer neuen Messerklingengeometrie mit 25 % mehr Schnittfläche. Für einen sauberen, gründlichen Schnitt sorgen zwei einzigartige ClearCut™-Messerfinger.

Ein neues Level der bodennahen Schneidwerksführung

MacDons Fähigkeit bodennah zu ernten wird mit dem FD2 weiter verfolgt. Das Active-Float-System von MacDon ist um bis zu 70% flexibler und sorgt so für ein völlig neues Ernteerlebnis. Die Flex-Float Technology® wird mit den auf Wunsch verfügbaren ContourMax™ Konturrädern von MacDon noch weiter verbessert. Diese Räder ermöglichen es dem Schneidwerk, den Bodenkonturen zu folgen und eine gleichmäßige Stoppelhöhe zu hinterlassen, während es von 2,5 bis 45,7 cm über dem Boden schneidet.

* im Vergleich zum Vorgängermodell von MacDon



Bandschneidwerk		CX7.80	CX7.90	CX8.70	CX8.80	CX8.90
MacDon FD2 FlexDraper® Schneidwerk	(m)	-	-	7,60 - 9,10	7,60 - 10,60	7,60 - 10,60
MacDon D2 Rigid Draper® Schneidwerk	(m)	-	-	7,60 - 9,10	7,60 - 10,60	7,60 - 10,60



Multifrukt-Erntelösung

Der MacDon FD2 FlexDraper® ist ein Schneidwerk für alle Fruchtarten. Der FD2 lässt sich durch einfaches Umlegen eines Hebels von einem Schneidwerk mit flexiblem auf eines mit starrem Rahmen umstellen, so dass Sie flexibel von einem Erntegut zum anderen wechseln können. Getreide, Ölsaaten, Leguminosen, so gut wie jedes Erntegut unter allen Bedingungen: ein weiterer Grund, warum der FD2 das ultimative Leistungs-Update für Ihren Mähdrescher ist.

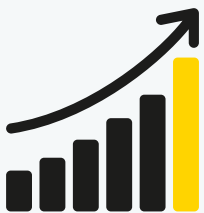

20 %
MEHR KAPAZITÄT



30 %
MEHR GESCHWINDIGKEIT

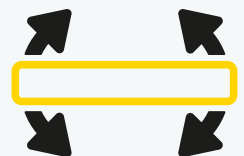

70 %
MEHR FLEXIBILITÄT

Perfektes Zusammenspiel.

New Holland hat eine Palette von Maisvorsatzgeräten entwickelt, die perfekt auf das Arbeitsprofil der neuen CX7- und CX8-Mähdrescher abgestimmt wurden. Durch umfassende Erprobung wurden sowohl bei den starren als auch den klappbaren Versionen eine noch höhere Produktivität und Zuverlässigkeit sichergestellt.

Maispflücker	CX7.80	CX7.90	CX8.70	CX8.80	CX8.90
Anzahl Reihen – Klappbare Maispflücker	6 - 8	6 - 8	6 - 8	6 - 8	6 - 8
Anzahl Reihen – Starre Maispflücker	-	-	-	12	12



Moderne Maisvorsatzgeräte für moderne Maisanbaubetriebe

- Eine vollständige Palette von Maisvorsatzgeräten erfüllt die Anforderungen zur Steigerung der Produktivität und Ernteeffizienz
- Kürzere Pflückspitzen haben den Vorteil, dass sie den Bodenkonturen besser folgen und die Pflanzen nicht überfahren
- Die Lamellen lenken lose Körner zur Rückseite des Vorsatzgeräts, wodurch Verluste verringert werden
- Die austauschbaren Verschleißleisten verlängern die Lebensdauer der Vorsatzgeräte. Alle Pflückspitzen können zur einfacheren Reinigung und Wartung nach oben geklappt werden und sind zu diesem Zweck mit einer Gasdruckfeder ausgestattet



Klappbar oder starr: Sie haben die Wahl

- Die starren Vorsatzgeräte sind in einer 12-reihigen Version erhältlich
- Die klappbaren Versionen sind perfekt für transportintensive Einsätze geeignet. Die 6- und 8-reihigen Varianten sind auf eine Breite von 3,5 m einklappbar



Stoppelschutz

- Für die starren bzw. klappbaren Maisvorsatzgeräte ist auf Wunsch ein Stoppelschutz-Set erhältlich
- Durch Einebnen der Stoppeln vor den Rädern wird der Reifen- bzw. Raupenverschleiß verringert

Höchste Häckselleistung

- Die Mähdrescher können mit einem integrierten Unterflurhäcksler ausgestattet werden - die perfekte Lösung für Betriebe, die mit Direktsaat- oder Minimalbestellverfahren arbeiten
- Dank Einzelreihenschaltung ist ein Höchstmaß an Flexibilität gewährleistet
- Von New Holland Kunden weithin als ‚Best-in-Class‘-Lösung anerkannt



Zuverlässiger Betrieb

- Alle Maisvorsatzgeräte von New Holland sind auf maximale Leistung unter allen Erntebedingungen ausgelegt
- Die Pflückwalzen haben vier Messer zum aggressiven Einzug von Pflanzen jeder Größe
- Zur Anpassung an verschiedene Stengel- und Maiskolbengrößen sind die Pflückschienen von der Kabine aus elektronisch verstellbar
- Die auf Wunsch erhältlichen Lagermaisschnecken verbessern den Guteinzug in Lagermais





Effizienter ernten.

Das Zuführsystem der CX7- und CX8-Mähdrescher wurde überarbeitet, um es noch effizienter zu machen. Der Schrägförderer verfügt über vier Einzugsketten für einen optimalen Gutfluss und eine gleichmäßige Gutzuführung zu der Dreschtrommel. Der Schrägförderer hat exakt die gleiche Breite wie die Hauptdreschtrommel. Dadurch wird ein effizienterer Gutdurchsatz sichergestellt. Um den gewaltigen Appetit des CX7/CX8 zu stillen, wurde die Geschwindigkeit des Schrägförderers um 5 % auf nunmehr 575 U/min erhöht. Die Antriebe, die Konstruktion und die Stirnfläche der Aufnahme wurden verstärkt, um die größten Erntegutmengen von den 12,50 m breiten Varifeed-Schneidwerken zu verarbeiten.

Gleichmäßige Leistung

- Ein hochleistungsfähiger Vier-Ketten-Schrägförderer sorgt für eine gleichmäßige Zuführung zur CX-Dreschtrommel
- Die federgespannte untere Einzugschwelle ist variabel einstellbar und übt erhöhten Druck auf das Erntegut aus, um die Zuführung in schwierigen feuchten Bedingungen bzw. im Falle von grünem Stroh zu erleichtern, und die Leistungsabgabe auch in erschwerten Erntebedingungen beizubehalten

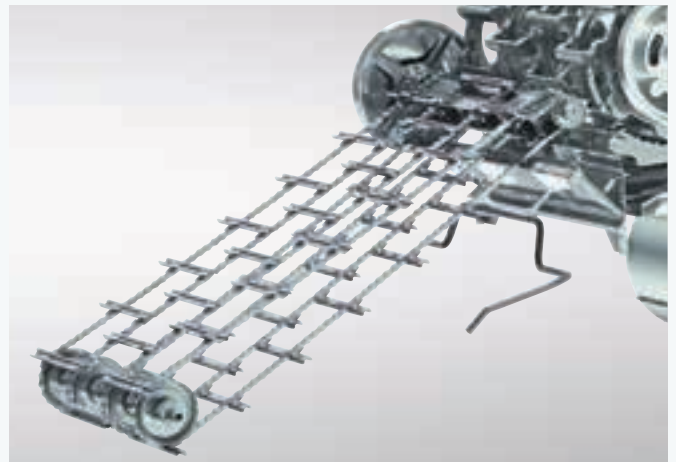

Durchgehender Fremdkörperschutz

- Der Fremdkörperschutz befördert Steine einfach in die Steinfangmulde, bevor sie die Dreschtrommel erreichen
- Die Steinfangmulde kann mit einem leicht erreichbaren Hebel entleert werden
- Das System schützt die Maschine und hält Fremdkörper vom Dreschgut fern
- Ein Sensor am IntelliView™ IV Touchscreen-Farbmonitor zeigt an, dass die Steinfangmulde geöffnet ist



Beseitigung von Verstopfungen in Sekundenschnelle

- Mit der hydraulischen Reversiereinrichtung lassen sich Verstopfungen am Schneidwerk sofort beseitigen
- Durch „Hin- und Herschaukeln“ können Materialstaus effektiv beseitigt werden, so dass der Mähdrescher im Handumdrehen wieder einsatzbereit ist



Intelligente Bedienung.

Dreschen mit hoher Produktivität ist eine Kompetenz, deren Erwerb viel Zeit erfordert. New Holland hat Technologien entwickelt, die dem Fahrer helfen, bei wechselnden Druschbedingungen möglichst effizient und produktiv zu arbeiten. Das neue, schneller ansprechende IntelliCruise™ II-System nutzt mehrere Sensoren zur automatischen Optimierung der Druschleistung von CX-Modellen.



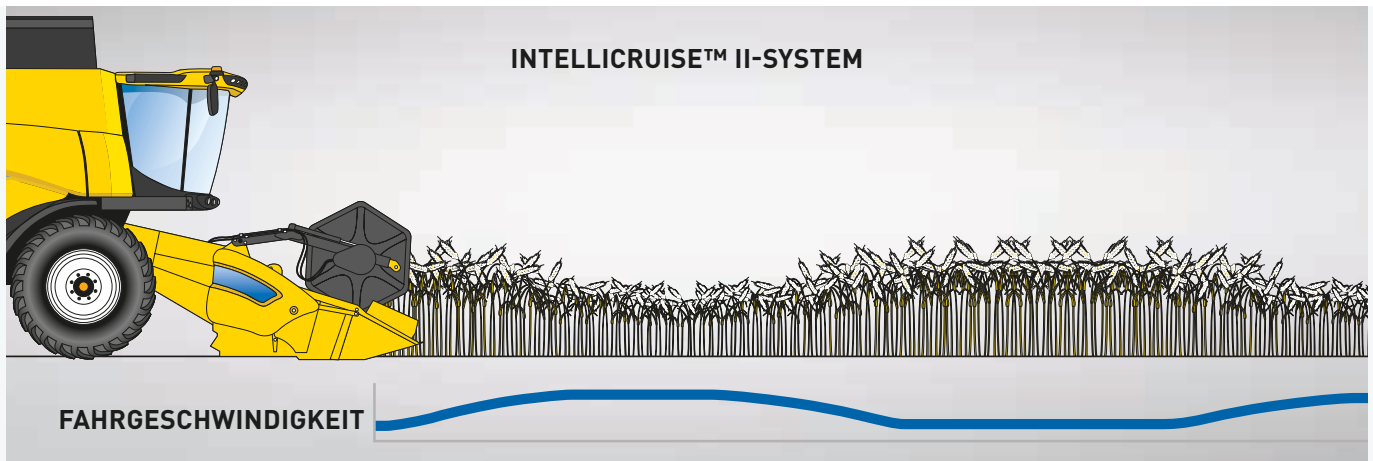

Maßgeschneiderte Fahrmodi

Dem Fahrer stehen für das neue IntelliCruise™ II-System drei verschiedene Fahrstrategien zur Verfügung:

Maximale Schlagkraft. Diese Einstellung kann bei engen Zeitfenstern oder zur Leistungsoptimierung bei drohenden Niederschlägen gewählt werden. Sie stellt eine maximale Arbeitsgeschwindigkeit unter voller Ausnutzung des Leistungspotentials (Motorbetrieb mit Maximallast) der Maschine sicher.

Konstante Durchsatzleistung. Diese Einstellung dient zur Erzielung einer gleichmäßigen Druschleistung. Die Fahrgeschwindigkeit wird so angepasst, dass ein vorgegebener Durchsatz beibehalten wird.

Verlustbegrenzung. Jedes Korn zählt. Diese Einstellung wurde für Betriebe entwickelt, denen es vor allem auf Verlustminimierung ankommt. Die Fahrgeschwindigkeit wird so angepasst, dass die Körnerverluste ein vorgegebenes Limit nicht übersteigen.



Herausragende Druschleistung in dieser Klasse.



Das Dreschwerk ist das Herzstück eines Mähdreschers. Bei der Ernte zählt jedes Korn. Das Viertrommel-Dreschsystem gewährleistet einen sanften und zugleich effizienten Drusch. Die sehr große Dreschtrommel mit einem Durchmesser von 750 mm drischt selbst die zähesten Ähren mit unschlagbarer Geschwindigkeit. Der Umschlingungswinkel von 111° verbessert die Abscheidung und sorgt für eine große Korbfläche: 1,18 m² bei Sechs-Schüttler-Modellen und 0,98 m² bei den Fünf-Schüttler-Versionen. Kompromisslos beim Dreschen. Sanft zum Erntegut. Ihr Garant für unübertroffene Produktivität und höchste Korn- und Strohqualität!

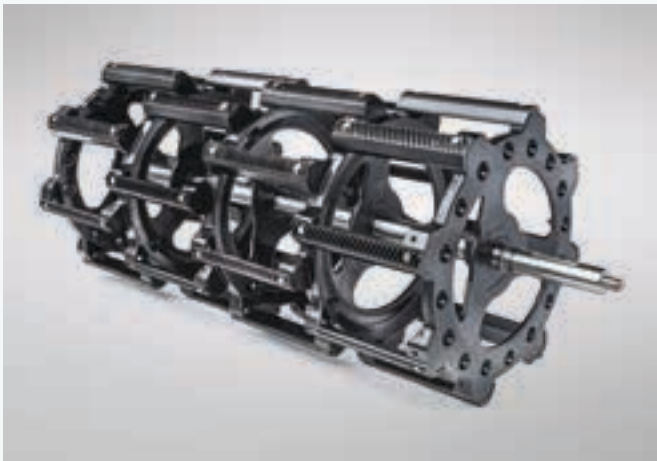

Neue Dreschtrommel Ultra-Flow™ für effizienteren Drusch

New Holland hat zur Verbesserung der Gesamtdruschleistung die neue Dreschtrommel Ultra-Flow™ entwickelt, die als Wunschausstattung erhältlich ist. Die mehrteilige Trommel ist mit versetzt angeordneten Schlagleisten bestückt, die für alle feinkörnigen Getreidearten geeignet und für den Maisdrusch konfigurierbar sind. Dieses System sorgt für einen gleichmäßigeren Gutfluss und verringert die Geräuschbelastung in der Kabine sowie den Energie- bzw. Kraftstoffverbrauch. Außerdem minimiert es das Risiko von Materialstaus. Beim Rapsdrusch wird eine um bis zu 15 % höhere Durchsatzleistung erreicht. Gleichzeitig wurde die Lebensdauer der Trommel erhöht.

Mehrteiliger Korb: einfache Handhabung, schneller Wechsel

- Verkürzung der Umrüstzeit beim Wechsel zwischen verschiedenen Fruchtarten von 6 Stunden auf 20 Minuten
- Verschiedene Korbsegmentkombinationen ermöglichen die Anpassung an eine Vielzahl von Erntegütern
- Ein Abbau des Schrägförderers ist nicht erforderlich

Dreschkorb / Trommel	Standard Dreschtrommel	Standard Dreschtrommel + Abdeckplatten	Ultra-Flow™ Dreschtrommel	Ultra-Flow™ Dreschtrommel + Abdeckplatten
				
Getreide	✓	-	✓	-
Mais	-	✓	-	-
Rundstab (Mais)	-	-	-	✓

Die neue optionale 750-mm-Haupttrommel Ultra-Flow™ mit versetzten Schlagleisten erzielt eine optimale Dreschwirkung bei niedriger Drehzahl. Vorteil: geringe Vibrationen und Schonung des Antriebsstrangs. Die Trommel eignet sich aufgrund ihres großen Schwungmoments perfekt für feuchtes Erntegut und uneinheitliche Bestände.

Die Straw Flow™-Wendetrommel bildet den Abschluss der Zwangsabscheidung und leitet das Erntegut auf die Hordenschüttler.

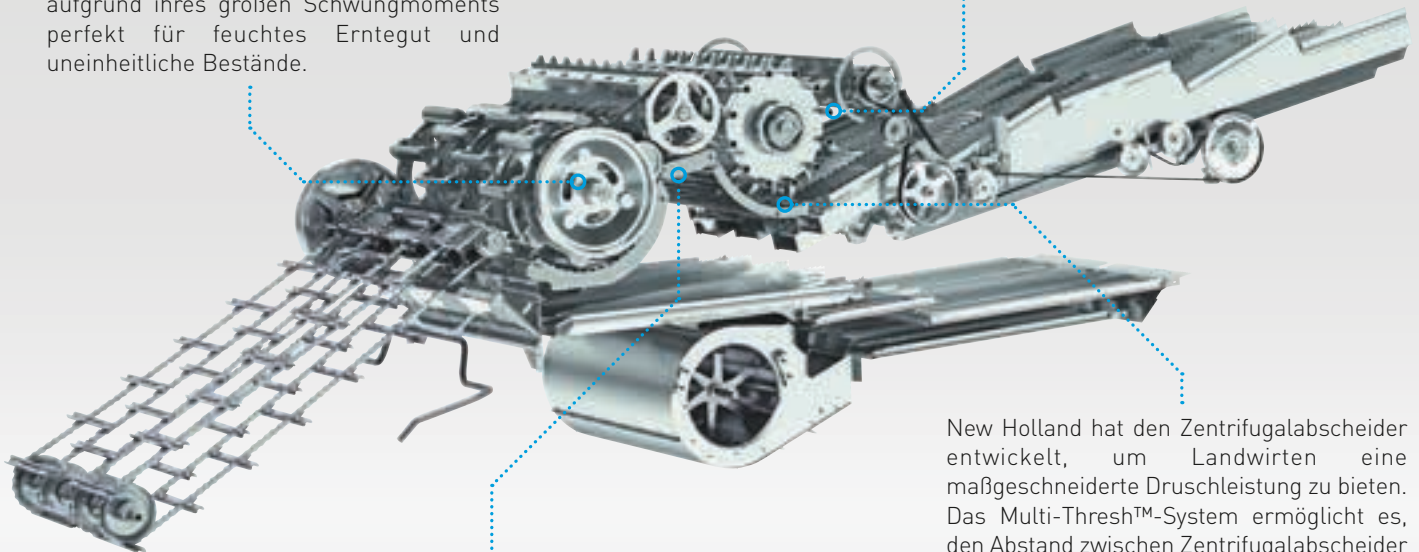

Die Verzahnung der Wendetrommel verhindert Mattenbildung im Gutstrom und verbessert so den Gutfluss unter allen Bedingungen, vor allem bei der Ernte von feuchtem Erntegut.

New Holland hat den Zentrifugalabscheider entwickelt, um Landwirten eine maßgeschneiderte Druschleistung zu bieten. Das Multi-Thresh™-System ermöglicht es, den Abstand zwischen Zentrifugalabscheider und Korb zu verstellen. Je kürzer der Abstand, umso stärker die Reibwirkung und umso aggressiver die Abscheidung. Um langes, ungebrochenes Stroh zu erhalten, wird der Abstand vergrößert. Die integrierten Schaufeln drücken mehr Körner durch die Körbe und erzeugen viele Richtungswechsel, um sicherzustellen, dass das wertvolle Erntegut bis auf das letzte Korn im Korntank landet. Dieses System kann nun bequem von der Kabine aus bedient werden.

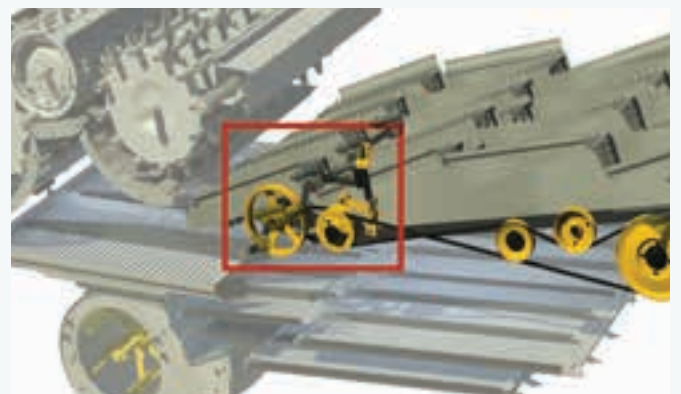
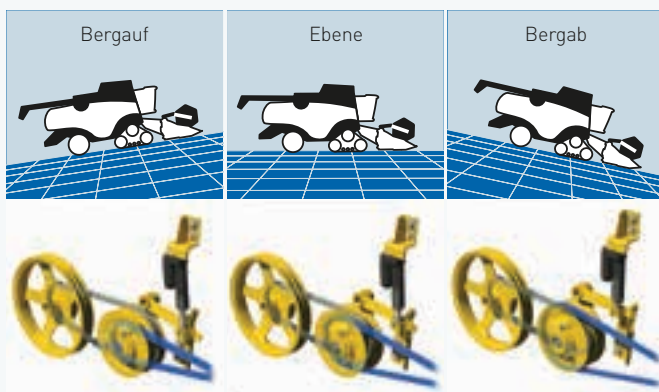

Opti-Speed™-Schüttlerstechnik: ein exklusives New Holland Merkmal

- Das serienmäßig in alle CX-Modelle eingebaute Opti-Speed™-System mit automatisch variierbarer Schüttlerdrehzahl ermöglicht eine Steigerung der Produktivität um bis zu 10 %
- Nachdem Sie die Fruchtart (Weizen, Mais, Raps) gewählt haben, passt Ihr CX7 bzw. CX8 automatisch die Drehzahl der Schüttlerwellen an diese Fruchtart an
- Wenn Sie bergauf fahren, wird die Drehzahl reduziert, um Kornverluste zu vermeiden
- Wenn Sie bergab fahren, wird die Drehzahl erhöht, um eine Verstopfung und ineffiziente Abscheidung zu vermeiden
- Das System tauscht zur Feineinstellung der Schüttlerdrehzahl im Bereich von 170-240 U/min ständig Daten mit dem Opti-Fan™- und Opti-Clean™-System aus

Hervorragende Reinigungsleistung.

Jeder Landwirt weiß, dass sauberes Korn gewinnbringend ist. Der CX7 und CX8 garantiert eine optimale Kornqualität. Das exklusive Opti-Speed™-System von New Holland sorgt durch auto-adaptive Steuerung der Schüttlerdrehzahl für eine präzise Abscheidung sämtlicher Körner in jedem Bestand und unter allen Bedingungen. Ein permanenter Datenaustausch mit dem preisgekrönten Opti-Clean™- und Opti-Fan™-System stellt sicher, dass jedes Korn absolut sauber ist. Exzellente Reinigungsleistung. Für den CX7 und CX8 eine Selbstverständlichkeit.



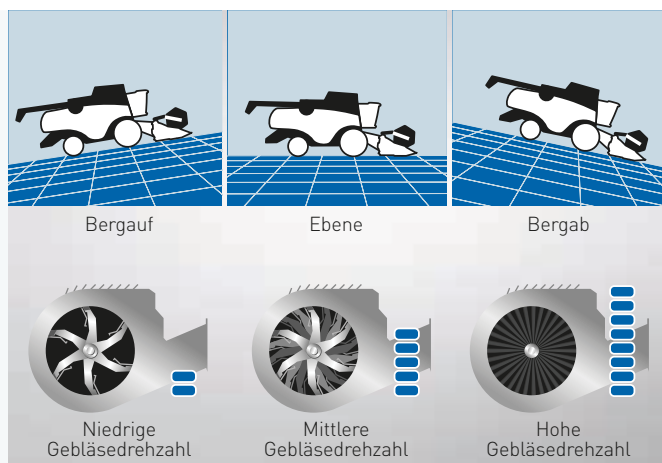

Opti-Fan™ – Technik, die der Schwerkraft trotzt

- Das Opti-Fan™-System gleicht die Wirkung der Schwerkraft auf den Erntegutstrom aus
- Sie wählen die gewünschte Gebläsedrehzahl auf ebenem Boden; das System passt die Drehzahl dann automatisch an, wenn Sie den Hang hinauf oder hinunter fahren. Dadurch wird die Reinigungsleistung konstant gehalten
- Bei Bergauffahrt wird die Gebläsedrehzahl verringert, um Siebverluste zu vermeiden
- Bei Bergabfahrt wird die Gebläsedrehzahl erhöht, damit es nicht zu Materialanhäufungen auf den Sieben kommt

Hervorragende Reinigungsleistung

- Der serienmäßige feste Siebkasten (nur für Sechsschüttler-Modelle erhältlich) ist die perfekte Lösung für Betriebe, die überwiegend auf ebenen Flächen arbeiten
- Der auf Wunsch erhältliche Siebkasten mit automatischem Hangausgleich kann bequem von der Kabine aus gesteuert werden
- Der Hangausgleich kompensiert Seitenhangneigungen von bis zu 17 % und hält den Siebkasten so in einer optimalen Winkellage; dadurch werden unter anderem auch Kornanhäufungen beim Wenden auf dem Vorgewende verhindert

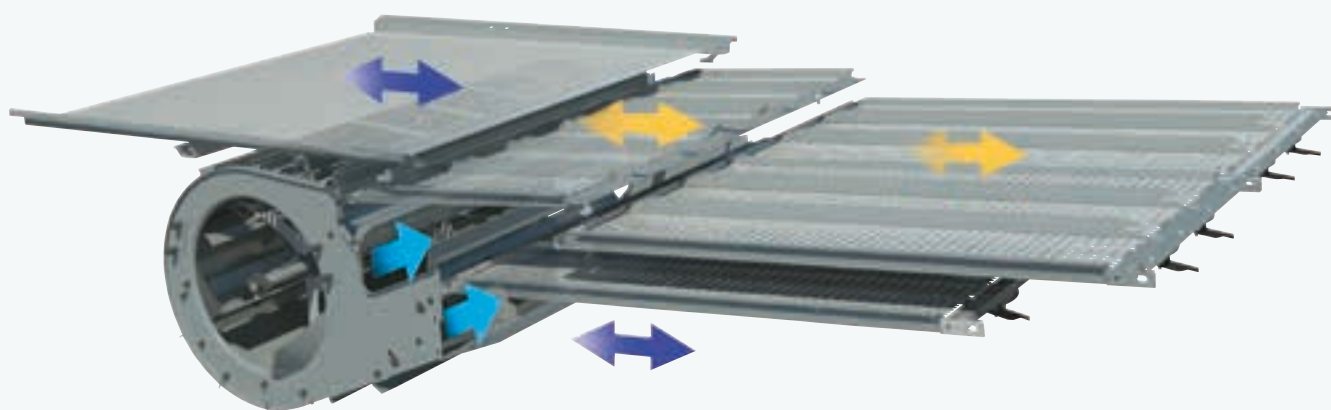

Sauberstes Korn für höchste Erträge

- Das Opti-Clean™-System optimiert die Hubbewegungen und Wurfwinkel im Reinigungssystem und verbessert die Reinigungsleistung um bis zu 20 %
- Der Vorbereitungsboden und das Vorreinigungs- und Obersieb arbeiten unabhängig voneinander, um den Kaskadeneffekt zu optimieren und eine höhere Reinigungsleistung zu erzielen. Der längere Siebhub und steile Wurfwinkel halten mehr Material in der Schwebelage, was in einer höheren Effizienz des Reinigungssystems resultiert
- Die gegenläufige Bewegung des Vorbereitungsbodens und Untersiebs zum Vorreinigungs- und Obersieb reduziert Maschinenschwingungen und erhöht den Fahrkomfort
- Sieb und Vorsieb können während der Fahrt von der Kabine aus verstellt werden

Einfacher Ausbau des Vorbereitungsbodens

- Damit sich das Förderprofil des Vorbereitungsbodens beim Einsatz in Raps, Mais und ähnlichen Fruchtarten nicht zusetzt, kann eine Reinigung des Vorbereitungsbodens erforderlich sein
- Der Vorbereitungsboden des CX lässt sich mühelos von der Maschinen-Vorderseite aus demontieren

Präziser Luftstrom

- Die einzigartige Gebläsekonstruktion der CX7- und CX8-Mährescher erzeugt das größte Luftvolumen bei konstantem Druck und arbeitet dadurch sehr effektiv
- Das Gebläse besitzt zwei Ausströmöffnungen, durch die ein kräftiger Luftstrom zum Vorreinigungs- und Obersieb geleitet wird. Auf diese Weise wird eine optimale Reinigungsleistung gewährleistet

Großes Fassungsvermögen.

Die neuen Korntanks der CX7 / CX8-Baureihe sind nun in der für New Holland erntemaschinentypischen gelben Lackierung ausgeführt. Elektrisch aufklappbare Korntankabdeckungen werden serienmäßig angeboten. Die Bedienung erfolgt von der Kabine aus. Weitere Vorteile: geringere Erntegutverluste bei der Arbeit in steilen Hanglagen und Schutz des Korns bei der Lagerung über Nacht. Die Befüllschnecke verteilt die Körner gleichmäßig im Korntank. Dadurch werden Luftblasen und Kornanhäufungen vermieden.

Korntank		CX7.80	CX7.90	CX8.70	CX8.80	CX8.90
Korntankvolumen	(l)	9000	10000	9500 / 11500*	11500	12500

* Optional





Länger, stabiler und präzise

- Das Abtankrohrendstück bündelt den Gutstrom präzise. Es erhöht die Überladeweite und verhindert ein Nachrieseln beim Einschwenken
- Die beeindruckende Abtankleistung von 125 Liter pro Sekunde ermöglicht, dass selbst der 12.500-Liter-Tank in weniger als 2 Minuten entleert werden kann
- Das bewegliche Endstück (Auswurftrulle) wird über den CommandGrip™-Multifunktionshebel gesteuert und ermöglicht eine präzise Lenkung des Gutstroms für eine gleichmäßige Anhängerbefüllung



Behalten Sie Ihre Ernte im Auge

- In der Kabine ist ein 910 x 550 mm großes Kontrollfenster vorgesehen
- Sie können auch den Füllstand des Korntanks im Blick behalten; dieser wird am IntelliView™ IV-Monitor angezeigt
- Eine vom Fahrerstand aus zugängliche Entnahmeklappe ermöglicht eine manuelle Probenahme

Flexible Lösungen für Ihren Betrieb.

Hochwertiges Stroh, das ideal zum Pressen geeignet ist, ist das Ergebnis einer Vielzahl von Einstellmöglichkeiten. Wird das Stroh gehäckselt, ist die richtige Strohverteilung von großer Wichtigkeit, vor allem dann, wenn im Mulchsaat- oder Direktsaatverfahren gearbeitet wird.

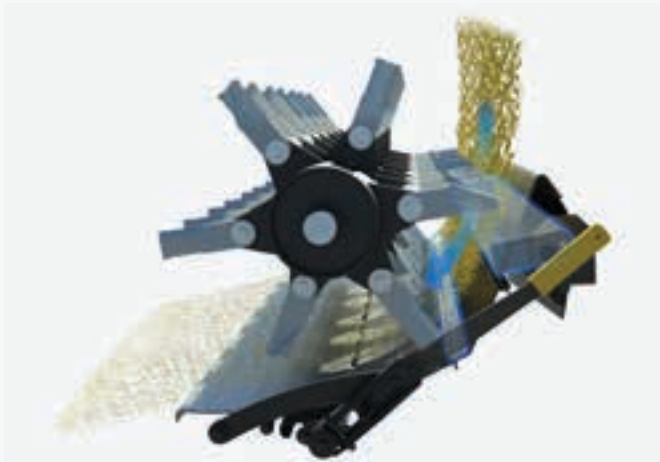

Gleichmäßiges gehäckselt Stroh

- Der Dual-Chop™-Strohhäcksler ist mit einem zusätzlichen Rechen ausgestattet, um Überlängen im Stroh zu vermeiden
- Durch mehrmaligen Schnitt wird ein sehr homogenes Häckselgut produziert

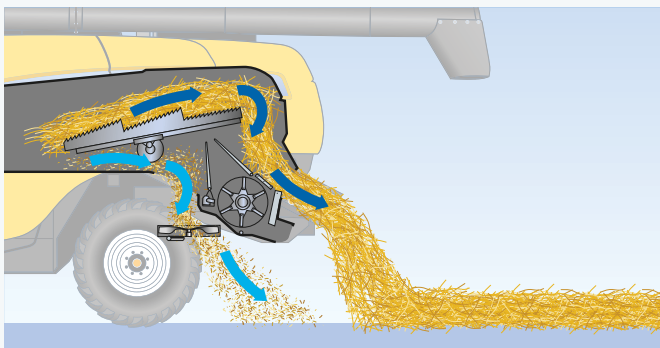

Perfekte Ballen

- Das Multi-Thresh™-System garantiert eine schonende Behandlung des Ernteguts und sorgt dafür, dass die Strohstruktur erhalten bleibt und der Strohbruch auf ein Minimum reduziert wird



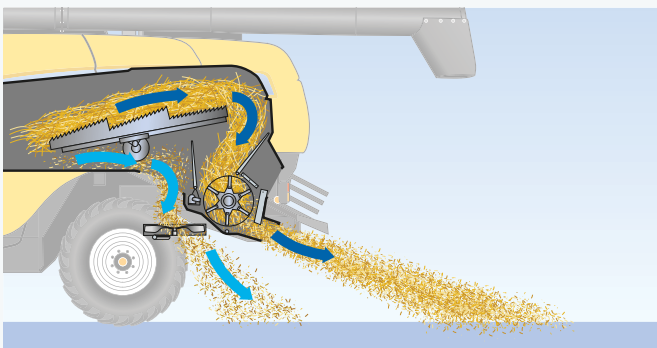

Fein gehäckselt, breitflächig verteilt New Holland Strohhäcksler.

- Der neue patentierte Doppelscheiben-Spreuverteiler kann die Spreu auf die gesamte Schneidwerkbreite verteilen. Die Geschwindigkeit des Spreuverteilers kann von der Kabine aus an die jeweiligen Ernte- und Wetterbedingungen angepasst werden
- Umschalten zwischen Häckselbetrieb und Schwadablage per Tastendruck

Leistung. Respekt. Für Sie. Für Ihren Betrieb. Für die Zukunft.

Gemäß der Clean Energy Leader®-Strategie werden alle CX-Mähdrescher mit dem ECOBlue™ HI-eSCR 2-System ausgestattet, das die Einhaltung der Abgasstufe V mit den bis dato strengsten Emissionsgrenzwerten ermöglicht. Die bewährte ECOBlue™-Technik wandelt die im Abgas enthaltenen umweltschädlichen Stickoxide mit Hilfe von AdBlue in harmlosen Wasserdampf und Stickstoff um. Das Nachbehandlungssystem ist vom Motor getrennt. Für den Verbrennungsvorgang wird nur saubere Frischluft verwendet. Was bedeutet das? Optimale Bedingungen für eine saubere Verbrennung, die in einer höheren Motorleistung und niedrigeren Verbrauchswerten resultiert.



Technologie nachhaltig und effizient

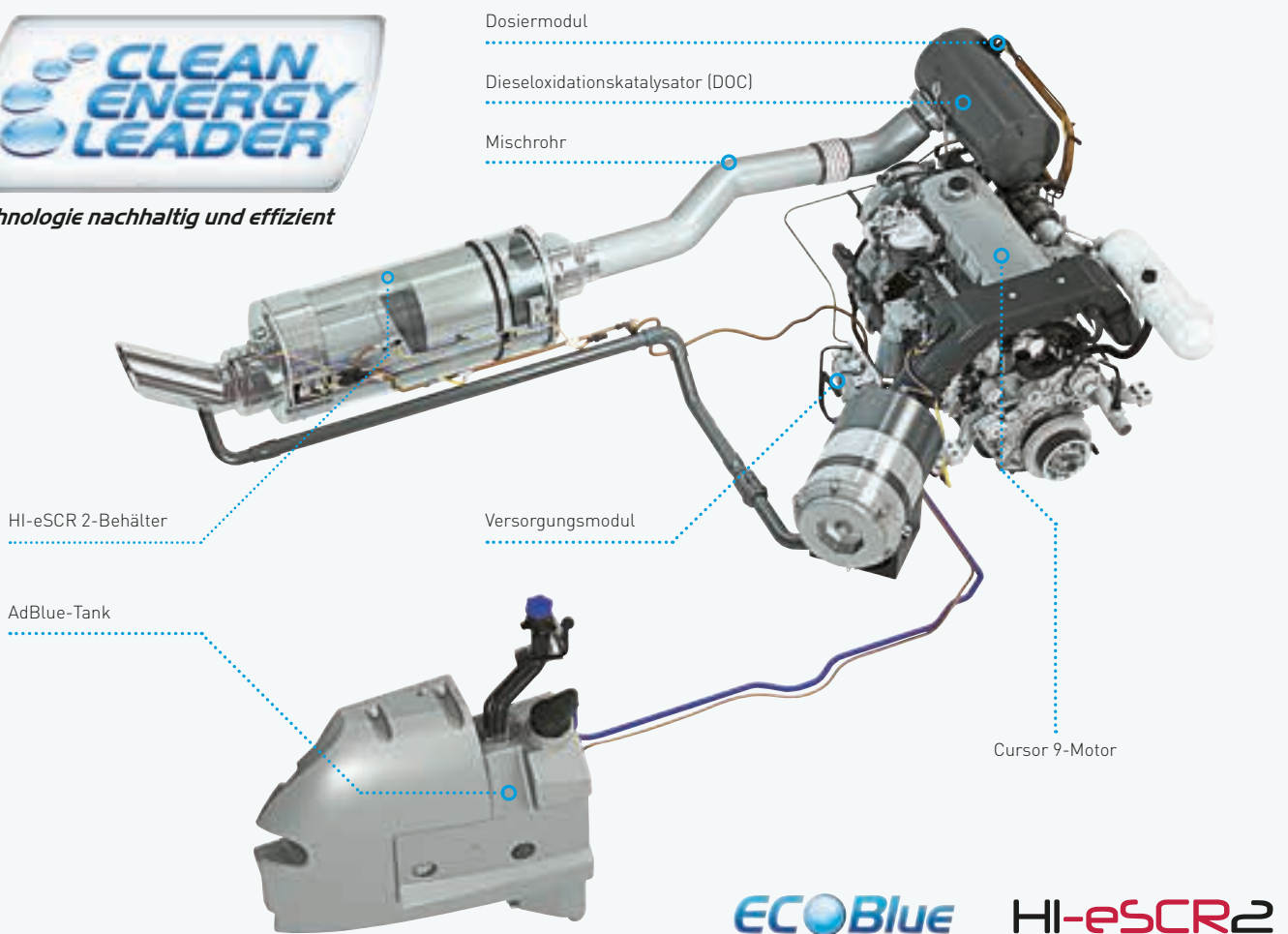

ECOBue **HI-eSCR2**

Modelle		CX7.80	CX7.90	CX8.70	CX8.80	CX8.90
Motor*		FPT Cursor 9*	FPT Cursor 9*	FPT Cursor 9*	FPT Cursor 9*	FPT Cursor 9*
Hubraum	[cm ³]	8700	8700	8700	8700	8700
Erfüllt Abgasnorm		Stufe V	Stufe V	Stufe V	Stufe V	Stufe V
ECOBue™-System (Selective Catalytic Reduction)		HI-eSCR 2	HI-eSCR 2	HI-eSCR 2	HI-eSCR 2	HI-eSCR 2
Einspritzanlage		Common Rail	Common Rail	Common Rail	Common Rail	Common Rail
Motorleistung bei 2100 U/min	[kW (PS)]	225 (306)	245 (333)	245 (333)	275 (374)	308 (420)
Max. Motorleistung bei 2000 U/min	[kW (PS)]	250 (340)	275 (374)	275 (374)	305 (415)	338 (460)

* Entwickelt von FPT Industrial

Sie behalten mehr Geld in der Tasche

- Die CX-Baureihe wurde auf geringstmögliche Betriebskosten ausgelegt
- CX-Mähdrescher mit ECOBlue™ HI-eSCR 2-Technik erreichen die gleichen günstigen Verbrauchswerte wie die Tier 4B-Vorgängermodelle
- Beim Straßentransport läuft der Motor mit niedrigen 1400 U/min
- Zusätzliche Kosteneinsparungen werden durch die branchenführenden 600-Stunden-Wartungsintervalle ermöglicht



Hocheffiziente Antriebsstränge

- Bewährte Antriebsstränge mit direkter Kraftübertragung und der vierstufige hydrostatische Fahrtrieb sorgen für eine hohe Gesamtzuverlässigkeit und einen niedrigen Energieverbrauch
- Die Positorque-Variatoren der CX7- und CX8-Baureihe sind unkompliziert und effizient; ihr Vorteil gegenüber den energieverzehrenden CVT-Alternativen der Wettbewerber besteht darin, dass unter dem Strich mehr Leistung für den Erntevorgang zur Verfügung steht

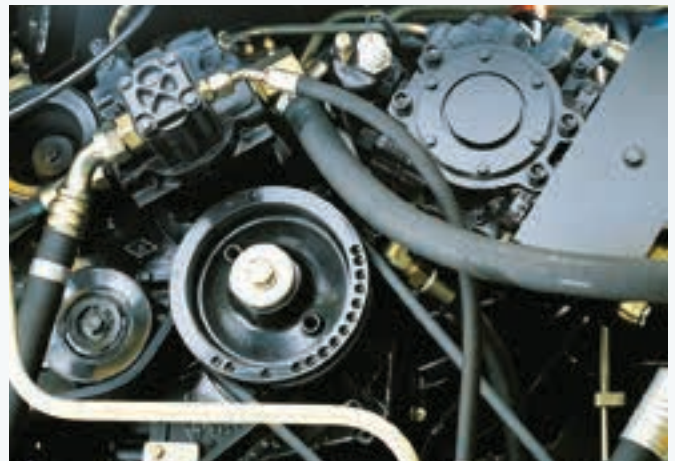

Grosses Reifenangebot und 40-km/h-Transportgeschwindigkeit

- Wählen Sie die Reifenversion 710/70R42, wenn es darum geht, die zulässigen Transportbreiten einzuhalten und enge Einfahrten zu passieren
- Die gewaltigen 800/70R38 Reifen ermöglichen eine unübertroffen gute Bodenführung
- Die 40 km/h Transportgeschwindigkeit mit ECO-Funktion und Differenzialsperre sind für die gesamte Baureihe erhältlich



Extrem kleiner Wendekreis

- Dank ihrer kompakten Bauweise und des beeindruckenden Lenkwinkels weisen die CX7- und CX8-Modelle einen Wendekreis von lediglich 4,6 m auf
- Die auf Wunsch erhältliche Allradantriebsvariante besitzt zwei Fahrstufen und bewältigt selbst schwierigste Bodenverhältnisse



SmartTrax™.

Reduzierter Bodendruck. Erhöhter Komfort.

Das SmartTrax™-System weist dank seines Triangel-Designs einen um 57% geringeren Bodendruck auf. Es erhöht die Zugkraft und verringert die Bodenverdichtung.

SmartTrax™: ausgezeichnete Bodenangepassung

- Das Kernstück der SmartTrax™-Raupe sind die zwei gelenkig gelagerten Rollenpaare. Die Laufrollen sind seitlich und vertikal schwenkbar, so dass das Laufwerk perfekt den Bodenkonturen folgen kann
- Die ideale Lösung für die Arbeit auf unebenem Boden und ein Garant für maximale Traktion
- Diese Technologie ermöglicht eine Transportgeschwindigkeit von 30 km/h

SmartTrax™ mit Terraglide™-Federung: Ihr Komfortpartner

Mit der Kombination aus SmartTrax™-Gummiraupenlaufwerken und Terraglide™-Federung bietet New Holland seine bewährte Achsfederungstechnik auch für Raupenmähdrescher an. Die auf Wunsch für alle Modelle (außer CX7.80 und CX8.70) erhältlichen Raupenlaufwerke werden in zwei Breitenversionen (610 mm und 724 mm) angeboten. Mit dieser Ausstattung sind Transportgeschwindigkeiten von 40 km/h möglich wo zugelassen. Das neue 610 mm Heavy Duty-Laufband eignet sich perfekt für längere Transportfahrten bei 40 km/h.

Das SmartTrax™-Fahrwerk verfügt über ein automatisches HD-Dauerspannsystem, das für eine korrekte Raupenspannung sorgt. Das Spannsystem ist vollständig vom Antriebsrad getrennt, was es extrem einfach und zuverlässig macht.

Die Profile auf der Raupeninnenseite greifen in das Antriebsrad ein. Dadurch ist eine schlupffreie Kraftübertragung mit maximaler Effizienz gewährleistet.



- Zwei pendelnd gelagerte, hydraulisch gefederte Laufrollenpaare (SmartTrax™ mit Terraglide™) sorgen für eine hohe Laufruhe und Transportsicherheit
- Größere Raupenlänge zur Vergrößerung der Aufstandsfläche und Verringerung der Bodenverdichtung



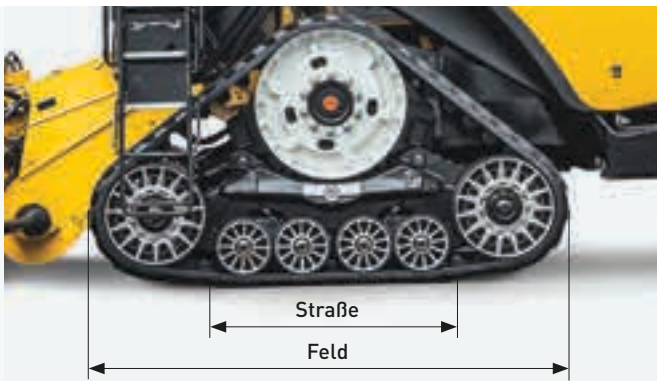

Marktführende Aufstandsfläche

Unser SmartTrax™-System reduziert auf raffinierte Art die Reibung und folglich auch den Verschleiß auf der Straße, da sich die Aufstandsfläche auf die vier kleineren Laufrollen beschränkt. Auf dem Feld hingegen, stützt sich das Gewicht der Maschine auf alle sechs Rollen und somit auf die gesamte Laufbandfläche. Bodenverdichtungen werden reduziert.

Das Triangel-Design sorgt zusammen mit den Gummistollen des Traktionsbands für einen optimalen Bodenkontakt und eine unübertroffene Zugkraft sowohl in der Ebene, als auch in steilen Hanglagen und auf feuchtem ebenso wie auf trockenem Untergrund. Hohe Zugkraftübertragung bei geringerer Gurtspannung durch die formschlüssige Kraftübertragung.

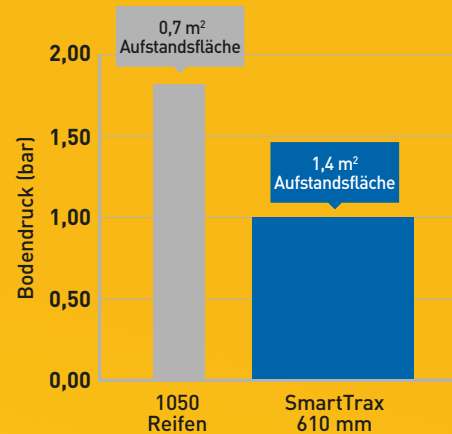

Transportbreite

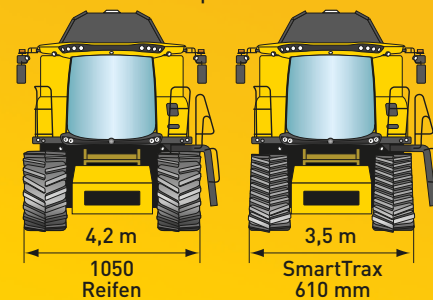

Ein Laufwerk, das Ihren Anforderungen entspricht

Das SmartTrax™-System ist in zwei Breitenausführungen lieferbar. Die Serienausführung hat eine Breite von 61 cm; für schwierige Bedingungen ist eine 72-cm-Version erhältlich. SmartTrax™ bietet eine Reihe von Vorteilen, u.a. eine höhere Standsicherheit und eine um 100 % größere Aufstandsfläche (gegenüber Reifen); und dies bei unverändert guter Wendigkeit und ohne Überschreitung der zulässigen Transportbreite von 3,5 m.

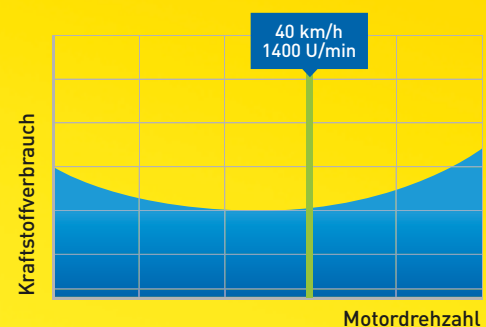

Zeit sparen. Kraftstoff sparen.

Mit einer maximalen Transportgeschwindigkeit von 40 km/h bei lediglich 1400 U/min ist die CX7-/CX8-Baureihe (bei Ausstattung mit SmartTrax™ mit Terraglide™-Federung) die beste Wahl für Landwirte, die ihre Produktivität steigern wollen – die mehr Zeit im Feld und weniger Zeit auf der Straße verbringen und ihre Ausgaben für Kraftstoff minimieren wollen. Der Kraftstoffverbrauch wird zusätzlich durch den extrem niedrigen Rollwiderstand verringert, der gegenüber anderen Lösungen beträchtliche Einsparungen ermöglicht.

Ein neuer Maßstab für Erntekomfort.

Die CX7- und CX8-Mähdrescher bieten Ihnen an langen Erntetagen ein angenehmes Arbeitsumfeld. Die Harvest Suite™ Ultra-Kabine wurde anhand der Ergebnisse eingehender Kundenbefragungen designt. Der Innenraum wurde auf 3,7 m³ vergrößert und verfügt über eine Scheibenfläche von 6,3 m² - 7 % mehr als bei den Vorgängermodellen. Das riesige Platzangebot können Sie in einer flüsterleisen Arbeitsumgebung genießen: der Geräuschpegel in der Kabine ist mit 73 dB(A) extrem niedrig. Hoher Komfort auch an langen Arbeitstagen. Der neu konzipierte Innenraum weist eine ultramoderne dunkelgraue Farbgestaltung auf, die den Sitz, den Dachhimmel und die Armlehne einschließt.

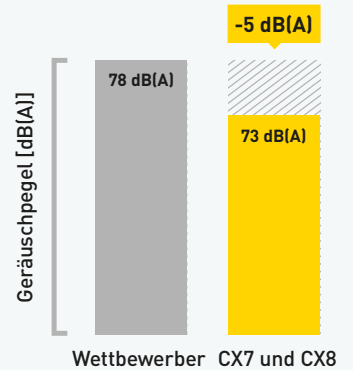

360°-Panoramablick

- Die breite, gewölbte Panoramasscheibe der Harvest Suite™ Ultra-Kabine sorgt für perfekte Sichtbedingungen
- Der Kabinenboden fällt schräg nach vorn bis zur tief heruntergezogenen Frontscheibe ab, so dass Sie freie Sicht auf die Kante des Vorsatzgeräts haben
- Die serienmäßigen elektrisch verstellbaren Außenspiegel decken ein breites Sichtfeld zur Seite und nach hinten ab
- Bis zu drei Kameras bzw. sechs Kameras mit Doppelanzeige können über den IntelliView™ IV-Monitor überwacht werden; eine davon ist für den Einsatz als Rückfahrkamera bereits vorverkabelt
- Bei New Holland werden alle Bauteile schon vor der Montage hochwertig lackiert. Diese flächendeckende Lackierung verhindert Korrosion und garantiert eine bessere Sichtbarkeit bei der täglichen Wartung



Elektrisch klappbare Außenspiegel

Auf schmalen Feldwegen können Sie bequem von der Kabine aus den Außenspiegel einklappen.



Alles an seinem Platz

- Im großen Staufach hinter dem Fahrer lassen sich wichtige Unterlagen und Papiere unterbringen
- Die ergonomische Armlehne verfügt über einen für den Bediener bequem erreichbaren großen Flaschenhalter

Erfrischung für heiße Tage

- Die große Kühlbox unter dem Beifahrersitz kann zum Auffüllen leicht herausgenommen werden
- Eine Klimaanlage gehört zur Serienausstattung. Auf Wunsch ist eine Klimaautomatik erhältlich, die automatisch die Gebläsedrehzahl so reguliert, dass eine genaue Temperaturregelung gewährleistet ist



Mühele Leistungsmaximierung.

Intelligente und intuitiv bedienbare Automatiksysteme sparen Zeit und erhöhen die Ernteleistung. Der CommandGrip™-Multifunktionshebel ermöglicht es, lange Erntetage mit minimaler Ermüdung zu bewältigen. Er enthält die Bedienelemente für alle wichtigen Schneidwerk- und Mähdrescherparameter einschließlich Schnitthöhe, Haspelposition und Korntankentleerung. Auf der rechten Konsole befinden sich die Bedienelemente für weitere Funktionen; sie sind nach ergonomischen und logischen Gesichtspunkten angeordnet. Am IntelliView™ IV-Farbmonitor können Maschinenfunktionen mit einem Blick analysiert werden.

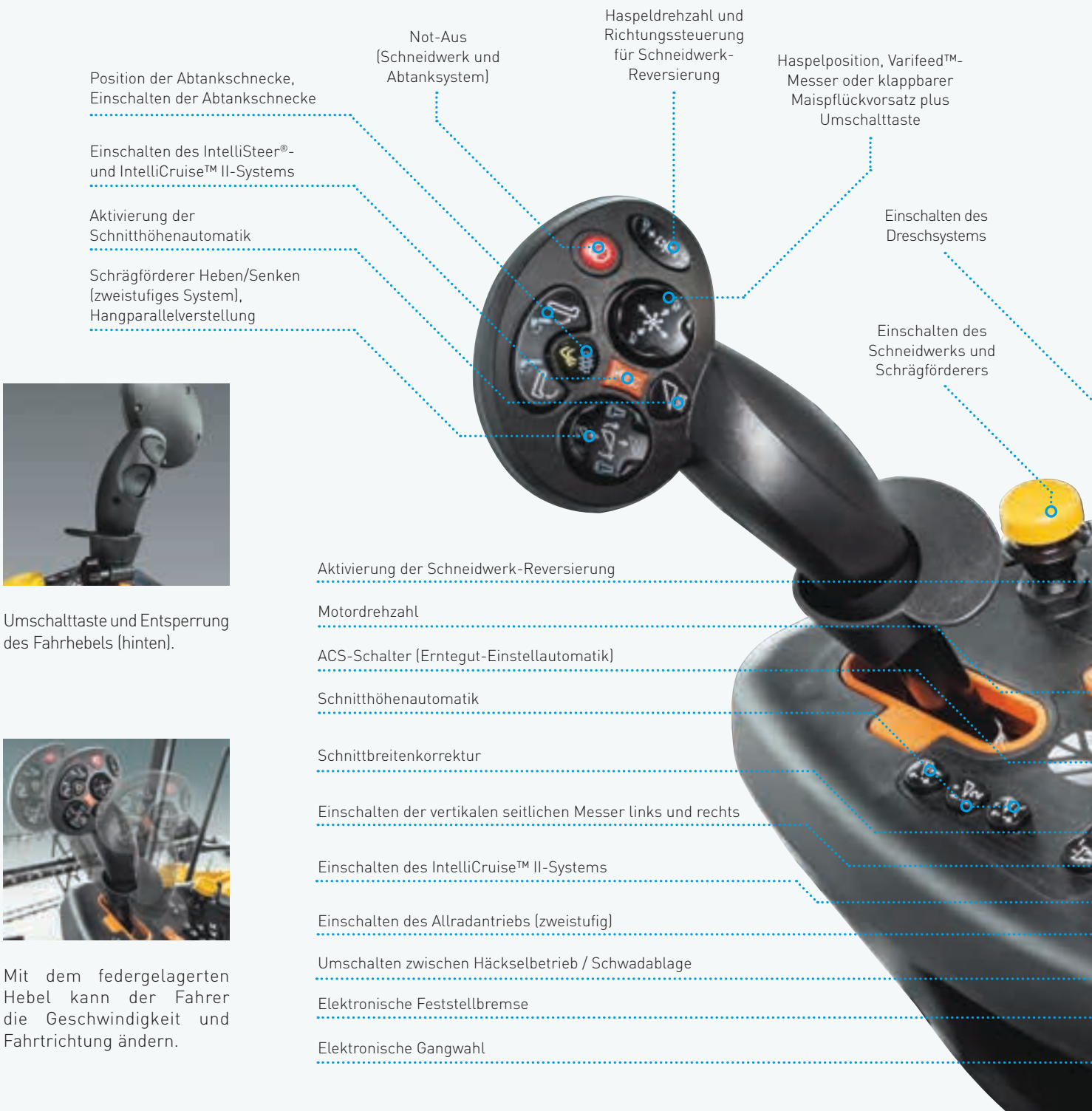

Übersichtliches Arbeitsterminal

Der ultrabreite (26,4 cm) Touchscreen-Farbmonitor IntelliView™ IV ist auf Rollen montiert und kann entlang einer idealen bogenförmigen Sichtlinie in die für den Fahrer günstigste Position verschoben werden. Dieser intuitiv bedienbare Touchscreen-Farbmonitor dient zur Anzeige und Überwachung aller Mähdrescherfunktionen und -parameter, die durch einfaches Berühren des Bildschirms eingestellt werden können. Bei Bedarf kann ein zweiter Monitor eingebaut werden: die perfekte Lösung für den Einsatz der IntelliSteer®-Automatiklenkung und Kartieraufgaben.



26,4 cm großer
IntelliView™ IV-Monitor
mit Touchscreen

Drehzahlverstellbarer
Schneidwerk-/
Schrägfördererantrieb

Transport-/
Feldmodus

Trommeldrehzahlsteuerung



Es sind 2 USB-Ladeanschlüsse
verfügbar.

Haspeldrehzahlsynchronisation

Korbabstand

Aktivierung der IntelliSteer®-Automatiklenkung

Korbabstand des Zentrifugalabscheiders

Öffnen/Schließen der Korntankabdeckung

Reinigungsgebläsedrehzahl

Abtanken von Grassamen

Vorreinigungssieb-Öffnung

Obersieböffnung

Untersieböffnung

Drehzahlregelung
des Spreuverteilers



Bitte nehmen Sie Platz.

New Holland bietet Ihnen mit drei unterschiedlichen Modellen die beste Auswahl an Sitzen in dieser Klasse. Alle Sitze haben eine verbesserte Polsterung erhalten. Diese festeren, länger haltbaren Polsterungen bieten hervorragenden Komfort in jedem Gelände. Ein serienmäßiger, vollwertiger, gepolsterter Beifahrersitz bietet bequem Platz und lässt sich auch umklappen und als Arbeitsfläche nutzen. Passend zum neuen Styling der Maschine sind Fahrer- und Beifahrersitz schwarz mit gelben New Holland-Logo.



Premium Vollledersitz

- Der erstklassige Ledersitz verfügt über alle oben genannten Merkmale sowie eine erweiterte vertikale Federung und eine automatische Gewichtsanzpassung. Er absorbiert die stärksten Stöße und bietet dem Fahrer ultimativen Komfort. Die Klimatisierung wurde dank der neuen zweistufigen Heizung und der um 40 % stärkeren Belüftung optimiert



Luftgefederter Fahrersitz

- Der serienmäßige Stoffsitz wartet mit besonderen Merkmalen, wie z.B. einer verstellbaren Kopfstütze auf und garantiert hohen Sitzkomfort auch an langen Arbeitstagen

Luftgefederter Deluxe-Sitz

- Der optionale Deluxe Stoffsitz verfügt über zusätzlichen Federungskomfort und eine aktive Klimatisierung inklusive zwei Heizstufen. Perfekt an heißen und kalten Arbeitstagen

Die leistungsfähige Mähdrescherbeleuchtung macht die Nacht zum Tag.

Die Scheinwerferausstattung der Baureihen CX7 und CX8 setzt mit insgesamt 48.000 Lumen neue Maßstäbe. Die Lichtverteilung wurde so optimiert, dass eine bestmögliche Sicht auf den Erntevorsatz sowie den gesamten Arbeitsbereich gewährleistet ist. Die Einstiegsbeleuchtung bleibt nach dem Abstellen des Motors noch 30 Sekunden lang eingeschaltet, so dass Sie völlig gefahrlos von Ihrem Mähdrescher heruntersteigen können.

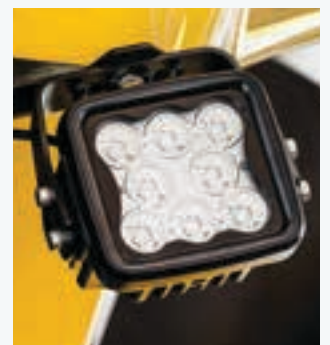

- Die Beleuchtungsanlage der CX7- und CX8-Mähdrescher umfasst bis zu 27 LED-Arbeitsscheinwerfer
- In der Mitte des Kabinendachs ist ein völlig neuer, leistungsfähiger LED-„Reihensucher“ montiert, mit dem bei Nachtarbeit die einzelnen Reihen angestrahlt werden können
- Die Heckscheinwerfer ermöglichen es, die Stroh-/Spreuverteiler zu überwachen; sie sind auch bei Rangierarbeiten sehr nützlich
- Sie können zwischen Halogen- und LED-Arbeitsscheinwerfern wählen; darüber hinaus ist ein LED-Fernscheinwerferset erhältlich
- Die neuen LED-Scheinwerfer mit großer Reichweite sorgen für einen unglaublichen Radius und einen breiten Lichtstrahl, der für hervorragende Sicht bei nächtlichen Einsätzen sorgt

New Holland Spurführungssysteme – für jeden Bedarf eine geeignete Lösung.



New Holland bietet eine vollständige Palette von Spurführungssystemen an. Dazu gehört auch eine manuelle vollständig integrierte Parallelfahrhilfe. Sie können Ihren CX7 bzw. CX8 sogar direkt ab Werk mit der voll integrierten IntelliSteer®-Lenkautomatik ausstatten lassen, um von der ersten Fahrt an Geld zu sparen. Das System ist mit den hochgenauen RTK-Korrektursignalen vollständig kompatibel und garantiert eine Spur-zu-Spur- und Jahr-zu-Jahr-Genauigkeit von 1 - 2 cm.

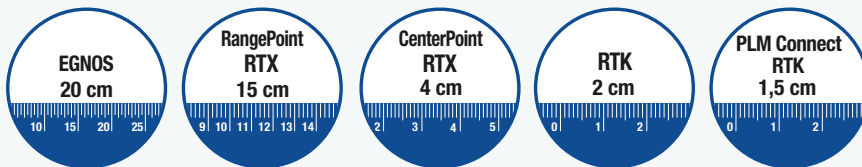

Genauigkeit und Wiederholbarkeit

New Holland bietet mehrere Genauigkeitsstufen an. Das gibt Ihnen die Möglichkeit, das IntelliSteer®-System zu wählen, das Ihren Anforderungen und finanziellen Möglichkeiten entspricht. Die Kombination aus IntelliSteer®-System und RTK-Korrektur ermöglicht eine hohe Wiederholgenauigkeit, Jahr für Jahr.



IntelliField™ Gemeinsame Nutzung von Daten

-  Gemeinsame Nutzung von Grenzen
-  Gemeinsame Nutzung von Live-Karten
-  Gemeinsame Nutzung von Leitspuren



Gemeinsame Nutzung durch bis zu 6 Maschinen



IntelliTurn™ - intelligentes vollautomatisches Wenden am Vorgewende und Datenübermittlungssystem IntelliField™

IntelliTurn™ ermöglicht das intelligente, vollautomatische Wenden am Vorgewende für Mähdrescher, die mit der IntelliSteer®-Automatiklenkung ausgestattet sind. Das System ermittelt automatisch das effizienteste Wendemanöver am Reihenende, um die Leerlaufzeiten zu reduzieren. Dank der IntelliTurn™-Funktion können gleichzeitig zwei hintereinanderfahrende Mähdrescher eingesetzt werden. Der Landmodus gewährleistet, dass sich das Abtankrohr immer über der abgeernteten Fläche befindet und für die Entladung verfügbar ist, unabhängig davon, wie das Feld abgeerntet wird. Die neue IntelliField™-Technologie ermöglicht Ihnen, Feldgrenzen-, Karten- und Leitspurdaten zwischen Mähdreschern, die auf dem selben Feld eingesetzt werden, auszutauschen, um die Effizienz Ihrer Flotte beim Erntevorgang zu maximieren und zugleich die automatische Schnittbreitenfunktion zu aktivieren.



Spurführung in Mais

- Maispflückvorsätze können mit Spurführungskomponenten ausgestattet werden, um den Mähdrescher perfekt auf Kurs zu halten
- Ein neues Einzelsensorsystem, bestehend aus einer Gabelbeinbaugruppe mit zwei unabhängigen Fühlerarmen, sorgt durch genaue Rückmeldung der Gutstromausrichtung für eine senkrechte Gutaufnahme. Die Fühlerarme sind weiß und dadurch auch bei schlechten Sichtverhältnissen gut erkennbar
- Das System funktioniert mit dem IntelliView™-Bildschirm und der integrierten IntelliSteer®-Automatiklenkung, die zwischen gepflückten und ungepflückten Reihen unterscheiden kann, um die Ernte bei Nacht und spezielle Aktivitäten wie die Arbeit mit der Skip-Row-Funktion zu erleichtern

IntelliView™ IV: sichtbare Intelligenz

- Der ultra-breite (26,4 cm) Touchscreen-Farbmonitor IntelliView™ IV kann zur Steuerung der auf Wunsch erhältlichen IntelliSteer®-Lenkautomatik benutzt werden
- Mit den IntelliView™-Bedienterminals lassen sich die verschiedensten Spurführungsmuster programmieren, von geraden A-B-Linien bis hin zu komplexen adaptiven Kurven
- Die Einstellungen können individuell angepasst werden. Die agronomischen auf dem Bildschirm angezeigten Daten können mittels der MyPLM®Connect-Datenübertragung automatisch an das MyPLM®Connect-Portal übermittelt werden

Telematik, integrierte Ertrags-, Feuchtigkeits- und Nährstoff-Erkennung.

MyPLM®Connect ermöglicht es Ihnen, bequem von Ihrem Büro aus über das Mobilfunknetz eine Verbindung zu Ihren Maschinen herzustellen. Sie können ständig mit Ihren Maschinen in Kontakt bleiben, und Sie können sogar Echtzeitdaten senden und empfangen, was Zeit spart und die Produktivität erhöht. Das Profi-Paket MyPLM®Connect Professional umfasst eine vollständige Steuerung und Überwachung Ihrer Maschine. Kurz gesagt: MyPLM®Connect hilft Ihnen, Ihre Kraftstoffausgaben zu senken und das Management und die Sicherheit Ihrer Maschinenflotte zu verbessern - all dies in einem einfachen Paket.

MyNew Holland™ digitale Landwirtschaft

Das MyNew Holland™-Portal und die zugehörige App ermöglichen Ihnen, Ihre Maschinen im System zu hinterlegen und zu verwalten, spezifische Unterlagen einzusehen, auf Schulungen und Dienstleistungen zuzugreifen, Unterstützung anzufordern und den Uptime Support in Anspruch zu nehmen; und dies alles an einem einzigen Ort. Mit MyNew Holland können Sie auf das MyPLM®Connect-Telematik-Portal zugreifen und die Echtzeitdaten Ihrer Flotte einsehen, agronomische Daten mittels Datenfreigabe analysieren, und produktionsfördernde Dienste in Anspruch nehmen.

Echtzeit-Datenaufzeichnung und -teilung

In der Anzeige Ihres Landwirtschaftsbetriebs auf dem MyPLM®Connect-Portal können Sie alle Felddaten analysieren. Diese Informationen werden in Echtzeit vom Ihrem Mähdrescher beim Ernten erfasst und können standardmäßig mittels eines USB-Sticks übertragen werden. Nutzer des MyPLM®Connect Profi-Paketes können die Daten kabellos per File-Transfer übertragen, um eine nahtlose Analyse der Feldarbeiten zu ermöglichen.

MYNEWHOLLAND

Kundendaten

Händlerdaten

Drittanbieter
(Kundenseitig gewährter Zugriff)

Agronom

MYPLMCONNECT



Betriebsmanager

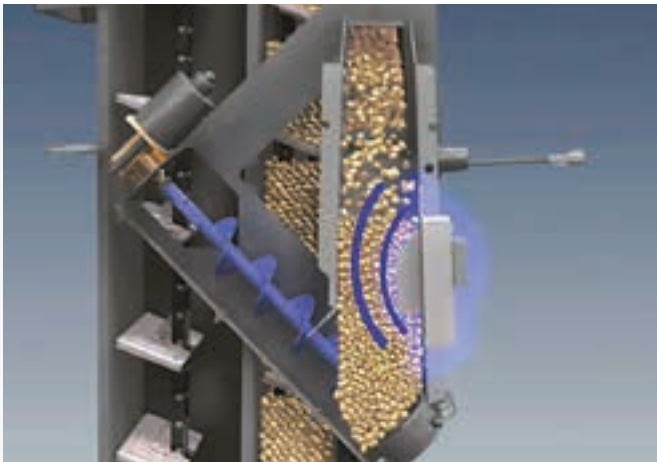

Echtzeit-Feuchtemessung

- Der Feuchtesensor von New Holland misst die Kornfeuchte in Echtzeit
- Für die Messung wird alle 30 Sekunden eine Probe entnommen. Die Messdaten werden an den IntelliView™ IV-Monitor übermittelt
- Der Fahrer erhält ständig aktualisierte Feuchtedaten und kann entsprechend reagieren



Ertragskartierung

- Der exklusive, patentierte Präzisions-Ertragssensor, der von New Holland entwickelt wurde, neutralisiert die Reibwirkung der Körner und gilt gemeinhin als der beste Sensor dieser Art
- Der Sensor liefert äußerst genaue Messergebnisse, unabhängig von der Art und dem Feuchtegehalt der Körner
- Pro Erntesaison ist nur eine Kalibrierung erforderlich



NutriSense™ NIR-Echtzeiterfassung

Der auf Wunsch erhältliche neue NutriSense™ NIR-Sensor zur Nährstoffgehaltsanalyse ist vollständig im IntelliView™-Monitor integriert und dient der Echtzeit-Anzeige und -Erfassung einer Vielzahl von Feuchte- und Nährstoffparametern mit einer hervorragenden Genauigkeit von 2%. Zu den überwachten Parametern gehören Feuchte, Protein, Fett, Stärke, Neutral-Detergenz-Faser (NDF) und Säure-Detergenz-Faser (ADF). Diese Daten können mittels des DGPS-Signals des CX-Mähdreschers erfasst werden, um Karten mit den Nährstoffgehalten zu erstellen, die anschließend automatisch auf das MyPLM®Connect-Portal hochgeladen werden, um die Aussaatplanung zu optimieren.



360°: CX7 und CX8.

Die CX7- und CX8-Mähdrescher wurden entwickelt, um mehr Zeit bei der Arbeit und weniger Zeit auf dem Hof zu verbringen. Denn schließlich wissen wir alle, wie sehr es während der kurzen Druschsaison auf jede Stunde ankommt. Alle Wartungspunkte sind leicht zugänglich, und die Wartungsintervalle sind außergewöhnlich lang. Um eine optimale Schmierung in allen Arbeitspositionen zu gewährleisten, kann der Fahrer per Tastendruck die Variator-Schmierfunktion wählen.



Das gesamte Innere der Mähdrescher kann mit Hilfe der Cleanout-Funktion gereinigt werden. Die Siebe, Körbe und Trommel werden vollständig gereinigt. Perfekt zum schnellen Wechseln zwischen verschiedenen Fruchtarten sowie zur Saatguternte.



Die auf Wunsch erhältliche portable LED-Wartungsleuchte ermöglicht eine optimale Rundumbeleuchtung bei Wartungsarbeiten.



Der integrierte Wassertank ist an der idealen Stelle zum Händewaschen vor dem Einstieg in die Kabine angebracht.

Der Kraftstofftank und der 170 Liter fassende AdBlue-Tank sind nebeneinander montiert, was das Nachfüllen erleichtert.

Das Motor- und Hydrauliköl kann mit einem Blick kontrolliert werden, ohne Öffnen von Verkleidungen.

Das weit öffnende Drehsieb und der auf Wunsch erhältliche Luftkompressor erleichtern die Reinigung der Kühleinheit.



Der Luftfilter ist von der Motorplattform aus leicht zugänglich.

Alle Ölfilter und Ablassöffnungen sind bequem vom Boden aus erreichbar; die Schmierbänke sind zentral angeordnet.

Vollständig aufstellbare, gasfedergestützte Verkleidungen.



Beim Händler eingebautes Originalzubehör

Bei Ihrem Händler können Sie aus einem umfangreichen Zubehörsortiment die passende Ausrüstung auswählen und einbauen lassen.

New Holland Uptime Solutions.



Unsere hochqualifizierten Techniker analysieren spezifische Produkt-Trigger, Fehlercodes und Betriebsparameter und nehmen nach Bedarf Korrekturen vor

Anhand der Telemetrie-Daten von MyPLM®Connect werden aktive Analyse-Trigger rund um die Uhr überwacht. Wenn ein Problem erkannt wird, sendet das System proaktiv eine Warnmeldung mit der erforderlichen Abhilfemaßnahme an die Händler. Die New Holland Händler können daraufhin umgehend die Ersatzteile und die Instandsetzung vor Ort zum für Sie optimalsten Zeitpunkt organisieren.



Optimale Verfügbarkeit von Ersatzteilen. Wo und wann immer sie gebraucht werden.

Ein hochentwickeltes Prognosetool gleicht Ersatzteil-Bedarfsdaten mit externen Faktoren (Wetter, Erträge, Bodenbedingungen usw.) ab und passt den Ersatzteilbestand an die jeweiligen Gegebenheiten an. So kann Ihr örtlicher Händler immer die erforderliche Ersatzteilmenge vorhalten, und die Teile sind verfügbar, wenn sie gebraucht werden. Dieses neue System erweitert zudem das Zeitfenster für Ihren Händler bei Eilbestellungen. Das bedeutet, dass Sie die Teile noch schneller bekommen. Und dank moderner Sendungsverfolgungstechnik können Sie den Sendungsverlauf Ihrer Teillieferung in Echtzeit verfolgen.



Nutzen Sie unsere Anschlussgarantien und Wartungsverträge, ausgearbeitet von Spezialisten, die Ihre Maschinen am besten kennen

Die Anschlussgarantie wird für die Mähdrescherbaureihen CH7.70, CR und CX7 & CX8 angeboten. Die 3-Jahres- bzw. 1200-Stunden-Garantie deckt den Motor, den Antriebsstrang und das Nachbehandlungssystem ab.



Uptime Warranty: weil Sicherheit unbezahlbar ist

Das Uptime Warranty-Programm ermöglicht Besitzern von New Holland-Landmaschinen Reparaturleistungen über die vertragliche Garantielaufzeit des Herstellers. Das garantiert Ihnen eine maximale Kontrolle über Ihre Betriebskosten. Die Durchführung notwendiger Reparaturen durch autorisierte New Holland Händler mit New Holland-Originalteilen sichert Ihnen einen hohen Wiederverkaufswert Ihres New Holland Mähdreschers. Näheres zum Abschluss eines Uptime Warranty-Vertrags für Ihre Maschinen erfahren Sie bei Ihrem Händler.



MyNew Holland™ wird Ihnen die tägliche Arbeit erleichtern

MyNew Holland™ wird Ihnen die tägliche Arbeit erleichtern: Registrieren Sie Ihre Maschinen im System und erhalten Sie exklusive Informationen; finden Sie Online-Lösungen für Ihre PLM®-Produkte und laden Sie Bedienungsanleitungen herunter. Wann immer Sie möchten und unabhängig davon, wo Sie sich befinden – und dazu kostenlos.



New Holland Style

Besuchen Sie www.newhollandstyle.com. Wir halten ein breit gefächertes Artikelsortiment für Sie bereit - robuste Arbeitskleidung, eine große Auswahl von maßstabsgetreuen Modellen und Vieles mehr.

Modelle		CX7.80	CX7.90	CX8.70	CX8.80	CX8.90
Getreideschneidwerk						
Schnittbreite: High-Capacity-Getreideschneidwerk	(m)	5,18 - 7,32	6,10 - 7,32	6,10 - 9,15	6,10 - 9,15	6,10 - 9,15
HD Varifeed™-Getreideschneidwerk	(m)	5,48 - 9,15	6,10 - 9,15	6,10 - 10,67	6,70 - 12,50	6,70 - 12,50
Superflex-Erntevorsatz	(m)	6,10 - 7,32	6,10 - 9,15	6,10 - 10,67	6,10 - 10,67	6,10 - 10,67
MacDon FD2 FlexDraper® Schneidwerk	(m)	–	–	7,60 - 9,10	7,60 - 10,60	7,60 - 10,60
MacDon D2 Rigid Draper® Schneidwerk	(m)	–	–	7,60 - 9,10	7,60 - 10,60	7,60 - 10,60
Schnittgeschwindigkeit, serienmäßig	(Schnitte/Minute)	1150	1150	1150	1150	1150
HD Varifeed™-Getreideschneidwerk	(Schnitte/Minute)	1300	1300	1300	1300	1300
Reservemesser und Reservemesserklingen		●	●	●	●	●
Multifinger-Einzugsschnecke		●	●	●	●	●
Haspeldurchmesser	(m)	1,07	1,07	1,07	1,07	1,07
Elektrohydraulische Haspelverstellung		●	●	●	●	●
Autom. Synchronisierung der Haspeldrehzahl zur Fahrgeschwindigkeit		●	●	●	●	●
Hydraulik-Schnellkuppler (ein Kupplungspunkt)		●	●	●	●	●
Maispflücker						
Anzahl Reihen Maispflücker		6 - 8	6 - 8	6 - 8	6 - 8	6 - 8
Anzahl Reihen – Starre Maispflücker		–	–	–	12	12
Integrierte Unterflurhäcksler		●	●	●	●	●
Lagermaisschnecken		●	●	●	●	●
Automatische Schneidwerksregelung						
Schnitthöhenautomatik		automatisch	automatisch	automatisch	automatisch	automatisch
Ausgleichsmodus		●	●	●	●	●
Autofloat™ III-System		●	●	●	●	●
Schrägförderer						
Förderkettenanzahl		3	3	4	4	4
Hydraulische Reversiereinrichtung Power Reverse™ für Schneidwerk und Schrägförderer		hydraulisch	hydraulisch	hydraulisch	hydraulisch	hydraulisch
Hangparallelverstellung		●	●	●	●	●
Verstellbarer Schnittwinkel		●	●	●	●	●
Scheibenfläche der Harvest Suite™ Ultra-Kabine						
	(m ²)	6,3	6,3	6,3	6,3	6,3
Kabinkategorie - EN 15695		2	2	2	2	2
Halogen-Scheinwerferpaket		●	●	●	●	●
LED-Scheinwerferpaket		○	○	○	○	○
Luftgefederter Deluxe-Stoffsitz mit Sitzheizung und aktiver Belüftung		●	●	●	●	●
Luftgefederter Ledersitz mit Sitzheizung, aktiver Belüftung		○	○	○	○	○
Beifahrersitz		●	●	●	●	●
Lederlenkrad		●	●	●	●	●
CommandGrip™-Fahrhebel		●	●	●	●	●
Schwenkbarer IntelliView™ IV-Monitor		●	●	●	●	●
Zweiter IntelliView™ IV-Monitor		○	○	○	○	○
Bruchsichere Weitwinkel-Außenspiegel		●	●	●	●	●
3 Kameras		○	○	○	○	○
ACS-System (automatisches Erntegut-Einstellsystem)		●	●	●	●	●
Klimaanlage und Kühlbox		●	●	●	●	●
Klimaautomatik		○	○	○	○	○
Integrierte Kühlbox		●	●	●	●	●
MP3 Bluetooth-Radio (Freisprechanlage)		○	○	○	○	○
2 x USB-Ladeanschlüsse		●	●	●	●	●
Sound-System mit 4 Lautsprechern		●	●	●	●	●
Innengeräuschpegel (Bestwert) - 77/31/EWG	[dB(A)]	73	73	73	73	73
New Holland Precision-Land-Management-Systeme (PLM®)						
Feldmanagement - Onboardsysteme						
IntelliSteer®-Lenkautomatik		○	○	○	○	○
IntelliTurn™ zum automatischen Wenden am Vogewende		○	○	○	○	○
IntelliField™ Feldgrenzen-, Karten- und Leitspurdatenübertragung (fahrzeugübergreifend)		○	○	○	○	○
IntelliCruise™ II-System		○	○	○	○	○
Automatisches Reihenführungssystem für Maispflücker		○	○	○	○	○
Flottenmanagement - Offboardsysteme						
MyPLM®Connect Telematics Professional (kostenloses Abonnement für 3 Jahre)		●	●	●	●	●
MyPLM®Connect Telematics Professional (kostenloses Abonnement für 3 bzw. 5 Jahre)		○	○	○	○	○
Landwirtschaftsbetrieb – Verwaltung von agronomischen Daten						
Feuchtemessung		○	○	○	○	○
Ertrags- und Feuchtemessung		○	○	○	○	○
NutriSense™ NIR-Sensor zur Nährstoffanalyse		○	○	○	○	○
MyPLM®Connect-Anzeige der agronomischen Daten Ihres Landwirtschaftsbetriebs - USB		●	●	●	●	●
MyPLM®Connect-Übertragung der Daten Ihres Landwirtschaftsbetriebs – Professional		●	●	●	●	●
Uptime Solutions – Trainings- und Supportsysteme						
Proaktiver New Holland-Störungsdienst		●	●	●	●	●
New Holland Vor-Ort-Reparaturservice		●	●	●	●	●
Dreschtrommeln						
Breite	(m)	1,3	1,3	1,56	1,56	1,56
Durchmesser	(m)	0,75	0,75	0,75	0,75	0,75
Standardausführung / Ultra-Flow™ Dreschtrommel		●/○	●/○	●/○	●/○	●/○
Leistenanzahl		10	10	10	10	10
Drehzahlbereich	(U/min)	305 - 905	305 - 905	305 - 905	305 - 905	305 - 905
Dreschkorb						
Mehrteilige Körbe		●	●	●	●	●
Fläche	(m ²)	0,98	0,98	1,18	1,18	1,18
Leistenanzahl		16	16	16	16	16
Umschlingungswinkel	(Grad)	111	111	111	111	111
Wendetrommel						
Trommeldurchmesser (vier Leisten/vier Stifte)	(m)	0,475	0,475	0,475	0,475	0,475
Korbfläche der Wendetrommel	(m ²)	0,24	0,24	0,29	0,29	0,29
Zentrifugalabscheider						
Durchmesser	(m)	0,72	0,72	0,72	0,72	0,72
Drehzahl	(U/min)	387 / 700	387 / 700	387 / 700	387 / 700	387 / 700
Schnelle Drehzahlumschaltung ohne Werkzeug		●	●	●	●	●
Korbfläche (mit Rechen)	(m ²)	0,78	0,78	0,93	0,93	0,93

Modelle		CX7.80	CX7.90	CX8.70	CX8.80	CX8.90
Zentrifugalabscheider						
Multi-Thresh™-System		●	●	●	●	●
Gesamtabscheidefläche	[m²]	2,11	2,11	2,54	2,54	2,54
Straw Flow™-Wendetrommel		●	●	●	●	●
Fernverstellung für Zentrifugalabscheider		●	●	●	●	●
Hordenschüttler						
Anzahl		5	5	6	6	6
Opti-Speed™-System mit variabler Schüttlerdrehzahl		●	●	●	●	●
Abscheidefläche	[m²]	4,94	4,94	5,93	5,93	5,93
Reinigung						
Siebkasten mit automatischem Hangausgleich		●	●	○	○	○
Opti-Clean™-Reinigungssystem**		●	●	●	●	●
Von vorn demontierbarer Vorbereitungsboden		●	●	●	●	●
Vorreinigungssystem		●	●	●	●	●
Gesamte vom Wind bestrichene Siebfläche	[m²]	5,4	5,4	6,5	6,5	6,5
Elektrische Siebverstellung		●	●	●	●	●
Reinigungsgebläse						
Opti-Fan™-System		●	●	●	●	●
Flügelanzahl		6	6	6	6	6
Antrieb bei Siebkastenausgleich		hydraulisch	hydraulisch	hydraulisch	hydraulisch	hydraulisch
Antrieb bei Siebkasten ohne Ausgleich		mechanisch	mechanisch	mechanisch	mechanisch	mechanisch
Drehzahlbereich bei Siebkastenausgleich	[U/min]	200 - 1100	200 - 1100	200 - 1100	200 - 1100	200 - 1100
Variabler Drehzahlbereich - auf Wunsch - niedrig ohne Siebkastenausgleich	[U/min]	210 - 495	210 - 495	210 - 495	210 - 495	210 - 495
Variabler Drehzahlbereich - Standard - hoch ohne Siebkastenausgleich	[U/min]	500 - 945	500 - 945	500 - 945	500 - 945	500 - 945
Zwei Gebläseöffnungen		●	●	●	●	●
Elektrische Drehzahlregulierung von der Kabine aus		●	●	●	●	●
Überkehrsystem						
Roto-Thresher™-System (Anzahl der Rotoren)		1	1	2	2	2
Überkehranzeige am IntelliView™ IV-Monitor		●	●	●	●	●
Körnerlevator						
Hochleistungs-Körnellevator mit verstärkter Kette und Klappen		●	●	●	●	●
Korntank						
Fassungsvermögen	[l]	9000	10000	9500 / 11500****	11500	12500
Zentrale Befüllschnecke		●	●	●	●	●
Entleerschnelle						
Obenentleerung		●	●	●	●	●
Abtangksgeschwindigkeit	[l/s]	125	125	125	125	125
Kornprobentnahmeklappe		●	●	●	●	●
Meldevorrichtung für vollen Korntank		●	●	●	●	●
Schwenkbereich der Abtankschnelle	[Grad]	105	105	105	105	105
Schwenkbares Abtankrohrstück		○	○	○	○	○
Elektrik						
12-Volt-Generator serienmäßig / auf Wunsch	[A]	190	190	190	190	190
Batteriekapazität (Kaltstartleistung / Ah)		730 / 2x107	730 / 2x107	730 / 2x107	730 / 2x107	730 / 2x107
Motor*						
Erfüllt Abgasnorm		FPT Cursor 9*	FPT Cursor 9*	FPT Cursor 9*	FPT Cursor 9*	FPT Cursor 9*
Hubraum	[cm³]	8700	8700	8700	8700	8700
ECObLue™-System (Selective Catalytic Reduction)		HI-eSCR 2	HI-eSCR 2	HI-eSCR 2	HI-eSCR 2	HI-eSCR 2
Einspritzanlage		Common Rail	Common Rail	Common Rail	Common Rail	Common Rail
Motorleistung bei 2100 U/min - ISO 14396 - ECE R120	[kW (PS)]	225 (306)	245 (333)	245 (333)	275 (374)	308 (420)
Max. Motorleistung bei 2000 U/min - ISO 14396 - ECE R120	[kW (PS)]	250 (340)	275 (374)	275 (374)	305 (415)	338 (460)
Elektronischer Regler		●	●	●	●	●
Verbrauchsmessung und Anzeige am IntelliView™ IV-Monitor		●	●	●	●	●
Luftkompressor		○	○	○	○	○
Blow-Off-System mit Drehsieb		○	○	○	○	○
Kraftstofftanks						
Dieseltankinhalt / AdBlue-Füllmenge	[l]	750 / 120	750 / 120	750*** / 120	750*** / 120	750*** / 120
Fahrantrieb						
Hydrostat		●	●	●	●	●
4-Gang-Getriebe		●	●	●	●	●
Elektrische Schaltung		●	●	●	●	●
Differenzialsperre		●	●	●	●	●
Allradantrieb		○	○	○	○	○
Endgeschwindigkeit, serienmäßig / auf Wunsch	[km/h]	30 / 40	30 / 40	30 / 40	30 / 40	30 / 40
SmartTrax™-Gummiraupenfahrwerk mit Terraglide™-Federung		-	○	-	○	○
Heavy Duty 24" SmartTrax™-Gummiraupenfahrwerk mit Terraglide™-Federung		-	○	-	○	○
Stroh-/Spreuemanagement						
Integrierter Strohhäcksler		●	●	●	●	●
Elektrisch verstellbare Leitbleche		●	●	●	●	●
Fernumschaltung zwischen Häckselsbetrieb und Schwadablage		○	○	○	○	○
Spreuverteiler		●	●	●	●	●
Gewicht						
Standardversion ohne Reifen, ohne Schneidwerk	[kg]	14266	14802	15507	15538	16034

● serienmäßig ○ auf Wunsch - nicht lieferbar * Entwickelt von FPT Industrial ** Nur erhältlich in Verbindung mit Siebkasten-Hangausgleich *** Optional 1.000 l **** Optional

Modelle-Maßangaben

		CX7.80 ^[B] / CX7.90			CX8.70 ^[B] / CX8.80 / CX8.90	
		Reifen		SmartTrax	Reifen	
Mit Antriebsrädern / Raupenlaufwerken ^[A]		710/70R42	800/70R38	610 / 610 HD / 724 mm	710/70R42	800/70R38
Aufstandsfläche	[m²]	-	-	1,49 / 1,77	-	-
Max. Höhe in Transportstellung	[m]	3,96	3,92	3,96 / 3,86	3,96	3,92
Max. Breite - Transport	[m]	3,2	3,44	3,29 / 3,49	3,44	3,71
Max. Länge mit ausgefahrenem Entleerrohr, ohne Schneidwerk	[m]	9,07	9,07	9,07 / 9,07	9,07	9,07

[A] Antriebsräder: neben den aufgeführten Rädern sind weitere Räder und SmartTrax 610 mm, 610 mm HD, 724 mm lieferbar [B] SmartTrax-Version nicht erhältlich

New Holland Top Service: Kundenunterstützung und Kundeninformation.



Top-Verfügbarkeit

Wir sind immer für Sie da: jeden Tag, rund um die Uhr, das ganze Jahr über! Welche Informationen Sie auch benötigen. Welches Problem oder welche Anfrage Sie auch haben. Alles, was Sie tun müssen, ist die gebührenfreie Rufnummer* von New Holland Top-Service wählen.



Top-Geschwindigkeit

Express-Versand: wann Sie es brauchen, wo Sie es brauchen!



Top-Priorität

Schnelle Lösung während der Saison: weil die Ernte nicht warten kann!



Top-Zufriedenheit

Wir leiten die nötigen Maßnahmen zur Lösung Ihres Problems ein und überwachen sie; und wir halten Sie auf dem Laufenden: bis Sie hundertprozentig zufrieden sind!



Wenn Sie an weiteren Details interessiert sind, wenden Sie sich bitte an Ihren New Holland Händler!

* Der Anruf ist aus dem Festnetz und den meisten deutschen und österreichischen Mobilfunknetzen gebührenfrei.



www.newholland.com/de
www.newholland.com/at



Daten und Inhalt dieser Auflage sind unverbindlich. Die beschriebenen Modelle können ohne Vorankündigung seitens des Herstellers geändert werden. Zeichnungen und Fotografien können sich auf Sonderausführungen oder Ausstattungen beziehen, die für andere Länder vorgesehen sind. Für weitere Informationen wenden Sie sich bitte an unsere Verkaufsorganisation. Published by New Holland Brand Communications. BTS Adv. - Printed in Italy - 05/24 - (Turin) - 232003/D00