

Gamme CR

17" CR7.80 | CR7.90 | CR8.80

22" CR8.90 | CR9.90 | CR10.90



La moissonneuse-batteuse la plus productive au monde. Une réalité*.

Depuis 45 ans, New Holland révolutionne la moisson avec la technologie Twin Rotor™. Aujourd'hui, la nouvelle génération des moissonneuses-batteuses CR s'inscrit dans la lignée des Twin Rotor™ et procure aux agriculteurs du monde entier une qualité de grain et de paille inégalée, grâce au principe de séparation en douceur. La CR10.90, nouveau modèle et fleuron de la gamme New Holland CR, est la plus puissante et la plus performante, à ce jour, et dispose désormais d'une puissance de 700 ch. Des dispositifs innovants tels que le nouveau système médaillé d'automatisation de la moissonneuse-batteuse IntelliSense™, les nouvelles ailettes des couvercles de rotors Dynamic Flow Control™ réglables à distance, la réarmement des contre-rotors, la technologie Dynamic Feed Roll™ et le tout nouveau système breveté de gestion des résidus Opti-Spread™ Plus à répartition extra large, continuent à faire de la gamme CR les moissonneuses les plus évoluées et les plus productives au monde.

* Conditions réelles. Performance incroyable.

Le 15 août 2014, à Wragby au Royaume Uni, la CR 10.90 établissait l'actuel record du monde pour le plus grand tonnage de blé récolté en huit heures. La machine a récolté 797,656 tonnes de blé en moins de huit heures, avec des pics de capacité atteignant 135 tonnes/heure, en conditions réelles.



Nouveau système de compensation latérale Everest

Le système Everest en option peut compenser des dévers jusqu'à 18 % sur les modèles CR7.80, CR7.90 et CR8.80 et jusqu'à 17 % sur les modèles CR8.90 et CR9.90 afin que l'ensemble de la machine reste de niveau. L'entrée du convoyeur a été adaptée de manière à ce que l'alimentation reste optimale, même sur des terrains les plus pentus. Grâce à ce système, l'ensemble des organes de la machine sont de niveau, ainsi les performances sont identiques quel que soit le terrain. Le système Everest fonctionne également avec le caisson de nettoyage Opti-Clean™ pour garantir une efficacité jusqu'à 38 %.



60 000 agriculteurs dans le monde entier

Il y'a plus de 45 ans, New Holland a inventé le principe du Twin Rotor™. Six décennies plus tard, dans une optique d'amélioration continue afin d'obtenir le meilleur pour les agriculteurs, la technologie Twin Rotor™ offre une qualité de grain et de paille exceptionnelle. Depuis 1975 et l'introduction de la moissonneuse-batteuse d'avant-garde TR70, plus de 60 000 moissonneuses-batteuses Twin Rotor™ ont oeuvré afin de répondre à vos besoins.



Modèles	Largeur de barre de coupe (m)	Cueilleurs à maïs Nombre de rangs	Puissance maxi. (ch)	Taille des rotors (pouce)	Capacité de la trémie à grain (t)
CR7.80	6,10 - 9,15	6 / 8	415	17	10 500
CR7.90	6,10 - 10,67	6 / 8 / 12	460	17	11 500
CR8.80	7,60 - 10,70	6 / 8 / 12	517	17	12 500
CR8.90	7,60 - 12,50	8 / 12 / 16	544	22	12 500 / 14 500
CR9.90	9,15 - 13,70	8 / 12 / 16	600	22	12 500 / 14 500
CR10.90	9,15 - 13,70	8 / 12 / 16	700*	22	14 500

* Puissance supplémentaire disponible lors de la vidange ou du broyage

Télématique MyPLM®Connect

MyPLM®Connect, vous permet de rester connecté à votre machine. En plus de connaître tout de votre machine depuis votre bureau, celle-ci est capable de vous envoyer les cartographies directement sur le portail MyFarm. Un abonnement de 3 ans accompagne l'offre standard, tandis qu'un abonnement de 5 ans est disponible en option.

MYPLMCONNECT



La nouvelle gamme CR. Suprématie en matière de récolte.

Une capacité inédite

Le Cursor 16 de FPT Industrial développant 700 ch équipe le modèle haut de gamme CR10.90. L'efficacité de ce moteur associée à une technologie d'avant-garde pour la récolte, dont le dispositif d'autoguidage IntelliSteer®, vous permettent de travailler intensément 24 h sur 24. Les ailettes des couvercles de rotors Dynamic Flow Control™, sont réglables à distance. Cela signifie que leur position peut être modifiée en continu en réponse aux changements des conditions de récolte, ce qui entraîne une augmentation du débit de 20 %. La moissonneuse New Holland détentrice du record du monde peut maintenant être équipée du système primé IntelliSense™ automatisant l'ensemble des réglages de la moissonneuse-batteuse. La CR s'adapte à tous les changements de situation et vous suivra tout au long de votre récolte.

Qualité de récolte supérieure

La technologie Twin Rotor™ procure un battage par inertie pour une qualité de paille et de grains inégalées. Avec cette moissonneuse-batteuse, ils ne représentent pas plus de 0,2 %, le meilleur taux dans ce domaine. La technologie Dynamic Feed Roll™ permet d'alimenter le système Twin Rotor™ de la meilleure des manières, la forme des dents permet de ne pas abîmer la qualité de la paille. La nouvelle technologie Opti-Spread™ Plus associée au nouveau système d'éparpillement des menues pailles assure un éparpillement encore plus homogène des résidus sur toute la largeur de coupe.

Coûts d'utilisation réduits

Toute la gamme CR répond à la législation Phase V concernant les émissions, grâce à la technologie de pointe SCR ECOBlue™. Cette technologie maintien qui plus est l'efficacité attendue d'une moissonneuse-batteuse CR. Associée à l'utilisation du dispositif de chenilles en caoutchouc SmartTrax™ pour réduire le tassement des sols tout en ayant une longue périodicité d'entretien de 600 heures, soyez certain que votre rentabilité sera améliorée.

Plaisir de conduite absolu

La cabine Harvest Suite™ Ultra a été conçue pour une ergonomie et un confort de travail ultime. La cabine de 3,7 m³ de superficie et de 6,3 m² de surface vitrée offre plus d'espace et une meilleure visibilité, ce qui se traduit par davantage de confort et une meilleure précision de récolte. Avec 73 dBA, elle est la cabine la plus silencieuse du marché. Le moniteur écran en couleur et tactile extra large de 26,4 cm IntelliView™ IV est installé sur un rail en arc de cercle, afin de garantir la position parfaite pour chaque opérateur. Pour travailler de nuit comme en plein jour, le nouvel ensemble optionnel de phares à LED assure une productivité sans interruption 24/24h.

Guidage IntelliSteer® avec demi-tour automatique en bout de champ IntelliTurn™

Partage entre véhicules de limites de parcelle, de données cartographiques et de guidage IntelliField™

Jusqu'à 27 phares LED de travail

Cabine Harvest Suite™ Ultra

Télématique MyPLM®Connect de série

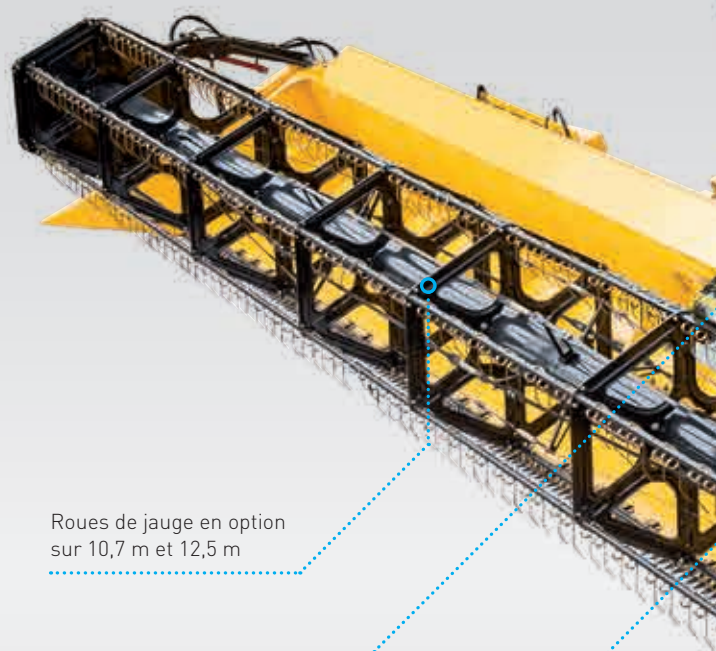

Roues de jauge en option sur 10,7 m et 12,5 m

Nouveau réglage depuis la cabine de la face avant du convoyeur

Technologie d'alimentation automatique IntelliCruise™ II



D'hier à aujourd'hui chez New Holland.

1975 : New Holland introduit le concept novateur de la technologie Twin Rotor™ sur la TR70 (145 – 168 ch). La moisson est changée pour toujours.

1979 : La deuxième génération de Twin Rotors apparaît avec les modèles TR75, TR85 et TR95 avec un surplus de puissance allant de 155 à 225 ch.

1984 : Une cabine plus grande avec une meilleure visibilité et les rotors S³ donnent naissance à la troisième génération de machines : les modèles TR76, TR86 et TR96.

1993 : Presque 10 ans plus tard, la quatrième génération de moissonneuses-batteuses TR87 et TR97 fait son entrée avec plus de puissance.

1997 : Des commandes simplifiées et encore plus de puissance marquent la cinquième génération avec les moissonneuses-batteuses TR88 et TR98, plus productives et plus efficaces.

1999 : La sixième génération est là. Une plus grande capacité des trémies et une visibilité accrue sont les nouveautés des modèles TR89 et TR99.

2002 : Une septième génération brillante vient embellir les champs du monde entier. Un design entièrement nouveau, des rotors plus longs, une cabine plus spacieuse et le premier caisson-autonivelant sur une machine rotative rendent les modèles CR960 et CR980 particulièrement attractifs. Leur puissance atteint 428 ch.

2004 : Le début du nouveau siècle voit se lancer la fabrication des moissonneuses-batteuses Twin Rotor™ à Zedelgem, en Belgique, le Centre d'Excellence New Holland pour les matériels de récolte.

2005 : Trente ans de succès des Twin Rotors sont célébrés par l'introduction du moniteur IntelliView™ II, pour une gestion précise de la machine.

2007 : La gamme CR Elevation constitue la huitième génération et bénéficie de nombreux éléments, porteurs de plus de productivité : moteur Tier 3 jusqu'à 590 ch, les dispositifs Opti-Clean™ et IntelliCruise™ permettant une alimentation régulière et des changements de vitesses progressifs pour des performances optimisées et un confort accru.



Fabriquées à Zedelgem

La gamme CR, fleuron de la marque New Holland, est fabriquée en Belgique, à Zedelgem, Centre d'Excellence mondial pour les machines de récolte. C'est là, qu'il y a plus de 100 ans, Léon Claeys construisit sa première batteuse à poste fixe qui révolutionna la façon dont les agriculteurs récoltaient leur grain. Zedelgem est synonyme d'innovations avec, en 1952, la production de la première moissonneuse-batteuse automotrice en Europe. Aujourd'hui, les ingénieurs, sont engagés dans le développement de la prochaine génération de matériels de récolte. Le processus sophistiqué de développement des produits et l'inestimable expérience des équipes de fabrication (dédiées au centre de fabrication labellisé World Class Manufacturing), garantissent à la gamme CR et aux autres matériels de récolte New Holland (les moissonneuses-batteuses conventionnelles CX, les presses haute densité 'BigBaler' et les ensileuses automotrices FR), une référence inégalée.

- 2008** : La CR9090 devient officiellement la moissonneuse-batteuse avec la plus forte capacité au monde. Elle écrasait le record du monde de la moisson avec 551 tonnes récoltées en moins de huit heures.
- 2010** : La gamme CR fête son 35^{ème} anniversaire. La production de la CR9060 commence au Brésil, pour l'Amérique du Sud.
- 2011** : La neuvième génération de moissonneuses-batteuses Twin Rotor™ est lancée avec les moteurs SCR ECOBlue™, conformes à la norme Tier 4A, présentant des performances encore meilleures tout en conservant sa place de leader en termes de qualité de grain et de paille, au sein de sa catégorie.
- 2012** : La gamme CR remporte le prestigieux titre de 'machine de l'année' à Agritechnica, pour ses performances inégalées et pour sa qualité de grain ayant valeur de référence.
- 2013** : L'introduction du Dynamic Feed Roll™ a encore augmenté la performance et la qualité du grain.
- 2014** : La CR10.90 pulvérise le record du tonnage récolté en huit heures. La machine a récolté 797,656 tonnes de blé en moins de huit heures en conditions réelles.
- 2015** : La 10^{ème} génération de la gamme CR fête 40 années d'excellence avec l'introduction de la cabine de référence sur le marché, la cabine Harvest Suite™ Ultra.
- 2018** : Introduction de la CR Revelation avec augmentation de la capacité et gestion encore plus efficace des résidus.
- 2019** : Introduction du système IntelliSense™ médaillé à Agritechnica. Automatisation de l'ensemble des réglages de la CR Revelation afin de maximiser ses performances.
- 2020** : La gamme Twin Rotor™ célèbre ses 45 ans.
- 2021** : La 60 000^e moissonneuse-batteuse Twin Rotor™ quitte l'usine de Zedelgem.
- 2022** : Introduction du capteur NutriSense™ sur la gamme CR.
- 2023** : La gamme CR change de style et de nouveaux autocollants apparaissent sur les capots latéraux. De plus, une nouvelle gamme de sièges à 3 niveaux de confort a été développée.

2004



2007



2010



2013



2014



2019



2023



Une alimentation parfaite pour un battage exceptionnel.

New Holland est bien conscient que le processus de battage commence dès la barre de coupe. La façon dont la récolte pénètre dans la machine déterminera la qualité du travail. Une large gamme de barres de coupe adaptées à chaque récolte et à chaque exploitation a été développée et produite dans nos usines pour répondre à vos besoins. Les barres de coupe ont des largeurs de 6,10 à 13,70 m et offrent une variété de configurations selon vos besoins. La nouvelle technologie de réglage de la face avant vous permet de définir à distance sa position pour vous assurer que la barre de coupe travaille à l'angle idéal. Disponible sur les barres de coupe Varifeed™ de 7,62 m à 12,50 m le chariot de coupe New Holland garantit sécurité, stabilité et manœuvrabilité grâce à ses quatre roues directrices.

Barres de coupe		CR7.80	CR7.90	CR8.80	CR8.90	CR9.90	CR10.90
Largeur de coupe - Haute Capacité	(m)	6,10 - 9,15	6,10 - 9,15	7,60 - 9,15	7,60 - 9,15	9,15	9,15
Largeur de coupe - Varifeed™	(m)	6,10 - 9,15	6,10 - 9,15	7,60 - 10,70	7,60 - 12,50	9,15 - 12,50	9,15 - 12,50
Chariot de coupe Varifeed™	(m)	7,62 - 9,15	7,62 - 10,67	7,62 - 10,67	7,72 - 12,50	7,72 - 12,50	7,72 - 12,50
Barre de coupe Superflex	(m)	6,10 - 9,15	6,10 - 9,15	7,60 - 9,15	7,60 - 9,15	9,15	9,15
Barre de coupe à tapis	(m)	9,15	9,15 - 10,67	9,15 - 10,67	9,15 - 12,50	9,15 - 13,70	9,15 - 13,70



Barres de coupe Varifeed™ adaptées à toutes les récoltes

- Cette gamme garantit une récolte parfaite dans toutes les cultures
- Le lamier possède une amplitude avant-arrière de 575 mm
- La vis sans fin de 660 mm de diamètre, avec de profondes spires, assure une alimentation rapide et régulière
- Les doigts intégralement escamotables situés entre chaque spire de la vis transportent le flux de récolte sous la vis



Chariot de coupe

Disponible à partir des coupes 7,60 m, la gamme de chariots à 4 roues directrices offre sécurité, stabilité et manœuvrabilité maximale.



Flexible pour garantir l'efficacité

- Dans les terrains ondulants, la barre de coupe Superflex s'adaptera facilement
- Le lamier flexible peut se déformer de 110 mm en terrains irréguliers pour garantir une coupe au ras du sol et une hauteur constante des éteules
- La vis sans fin totalement flottante et ses spires profondes procurent une alimentation rapide et régulière, dans les récoltes les plus denses
- Avec 1 150 coups/minute et le réglage avant-arrière des rabatteurs depuis la cabine, la précision du travail est garantie
- Il est même possible de maintenir un ratio préétabli entre la vitesse de rotation des rabatteurs et la vitesse d'avancement. Ainsi, les variations de la vitesse d'avancement n'affectent pas la régularité d'alimentation



Scies verticales à colza entièrement intégrées

- Les scies hydrauliques à entraînement par le bas sont plus légères et permettent d'être installées rapidement
- Le stockage des scies s'effectue sur l'arrière de la barre de coupe



Contrôle automatisé de la hauteur de coupe

Trois modes permettent de contrôler la hauteur de la barre de coupe :

- Le mode pression au sol réagit grâce à une pression hydraulique pré établie. Elle garantit la récolte des cultures versées ou basse comme les pois ou le soja
- Le mode Hauteur de coupe automatisée maintient une hauteur de coupe pré réglée à l'aide de capteurs situés sur l'élévateur et des vérins de commande de la barre de coupe
- Le mode Autofloat™ perfectionné met en œuvre un ensemble de vannes hydrauliques et d'algorithmes logiciels permettant d'assurer le meilleur suivi possible du terrain. Ce système réajuste automatiquement la position de la barre de coupe pour qu'elle maintienne une hauteur régulière de fauche et éviter qu'elle ne rentre dans le sol
- Afin d'améliorer la stabilité des coupes 10,7 m et 12,50 m, des roues peuvent être installées



Préparez-vous à encore plus de performances.

MacDon, le partenaire stratégique de New Holland, vient compléter la gamme de barres de coupe sur moissonneuses-batteuses avec la FD2. La FlexDraper® FD2 est la dernière née de MacDon. Depuis près de 20 ans, MacDon n'a cessé d'être à l'écoute des agriculteurs, de travailler à leurs côtés dans les conditions réelles les plus difficiles. Quelles sont les répercussions concrètes pour vous ? Toujours plus de performances. Plus de durabilité, plus d'innovations en matière de récolte. Alors, si vous n'êtes pas encore convaincu, voici d'autres raisons qui font de la FD2 la meilleure barre de coupe à tapis du marché.

Plus grande alimentation

Le tout nouveau châssis de la FD2 comprend un tablier ultra-profond avec des tapis de 127 cm de profondeur. La FD2 offre jusqu'à 20 %* plus de capacité de convoyage. Le système d'alimentation des récoltes FeedMax™ optimise encore la performance. Avec un flux de récolte actif, un mouvement de rabatteur breveté et un nouveau positionnement de rabatteur en aluminium, la FD2 est prête à passer à l'action.

Faucher plus vite, plus nettement. Faucher plus vite. Faucher plus.

C'est précisément ce qu'assure le système de fauche haute vitesse ClearCut™ de MacDon : une fauche nette à des vitesses 30 % plus élevées*. L'entraînement de couteau amélioré de MacDon avec plus de puissance et la nouvelle géométrie de section de couteau avec 25 % de surface de coupe en plus, vous permettent d'y parvenir en toute facilité. Deux doigts de lamier ClearCut uniques assurent une récolte à ras homogène.

Plus de flexion - Un suivi de sol de rêve

La légendaire capacité de suivi du sol de MacDon se poursuit avec la FD2. Le système de flottement actif de MacDon se combine à jusqu'à 70 %* de flexion en plus pour une performance de récolte inégalée. La Flex-Float Technology® est relevée avec les roues de contour ContourMax™ en option de MacDon. Ces roues de coupe de suivre le terrain, laissant une hauteur de chaume constante tout en coupant de 2,5 à 45 cm au-dessus du sol.

* Par rapport au précédent modèle MacDon



Barre de coupe à tapis		CR7.80	CR7.90	CR8.80	CR8.90	CR9.90	CR10.90
Barre de coupe FlexDraper® FD2 de MacDon	(m)	7,60 - 10,60	7,60 - 10,60	7,60 - 12,50	9,10 - 13,70	10,60 - 15,20	10,60 - 15,20
Barre de coupe Rigid Draper® D2 de MacDon	(m)	7,60 - 10,60	7,60 - 10,60	7,60 - 12,50	9,10 - 13,70	10,60 - 13,70	12,20 - 13,70



Solution de récolte multicultures

La FlexDraper® FD2 de MacDon est une machine de récolte multicultures. Basculez facilement d'une barre de coupe flexible à une barre de coupe rigide avec la FD2 d'un simple coup de levier, vous pouvez passer d'un type de récolte à un autre. Céréales, oléagineux, haricots, quasiment toutes les cultures dans toutes les conditions.

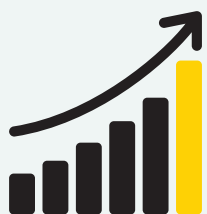

20 %
PLUS DE CAPACITÉ



30 %
PLUS RAPIDE

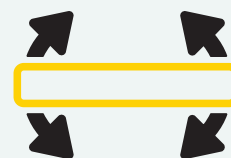

70 %
PLUS FLEXIBLE

Une adaptation parfaite.

Les experts New Holland ont mis au point une gamme de cueilleurs à maïs parfaitement adaptés à la CR. Un vaste programme d'essais au champ a permis de démontrer que les cueilleurs, qu'ils soient fixes ou repliables, sont conçus pour des performances et une fiabilité élevées. La nouvelle technologie de réglage de la face avant vous permet de définir à distance sa position pour vous assurer que le cueilleur travaille à l'angle optimal.



Cueilleurs à maïs	CR7.80	CR7.90	CR8.80	CR8.90	CR9.90	CR10.90
Cueilleurs à maïs repliables – Nombre de rangs	6 / 8	6 / 8	6 / 8	8	8	8
Cueilleurs à maïs fixes – Nombre de rangs	6 / 8	6 / 8 / 12	6 / 8 / 12	8 / 12 / 16	8 / 12 / 16	8 / 12 / 16



Des cueilleurs à maïs modernes pour une maïsiculture moderne

- La nouvelle gamme de cueilleurs à maïs répond idéalement aux besoins des maïsiculteurs qui souhaitent accroître la productivité et l'efficacité du chantier
- Les pointes plus courtes suivent mieux la surface du sol pour éviter les pertes de panouilles
- Les déflecteurs dirigent la panouille vers l'arrière du cueilleur afin d'éviter les pertes
- Les plaques d'usure remplaçables allongent la durée de vie du cueilleur. Toutes les pointes sont escamotables avec vérins à gaz pour faciliter le nettoyage et l'entretien



Repliable ou rigide : c'est votre choix

- Les cueilleurs à maïs fixes sont disponibles en 6, 8, 12 et 16 rangs
- Les versions repliables sont idéales pour les déplacements routiers fréquents
- Variantes 6 et 8 rangs limitant la largeur de transport à 3,5 m



Le meilleur broyage de tiges de la catégorie

- Un broyeur de tiges intégré peut être installé
- Une sécurité maximale est assurée par un embrayage pour chaque rang
- Les utilisateurs sont d'accord : New Holland offre vraiment la meilleure solution du marché

Kit Écrase Tiges

- Un kit de déflecteurs de tiges est disponible pour les cueilleurs à maïs fixes et repliables
- Il permet de réduire les dommages aux pneus et aux chenilles pendant le travail en rabattant les tiges devant les roues

Fiabilité opérationnelle

- Tous les cueilleurs à maïs New Holland sont conçus pour des performances élevées quelles que soient les conditions de récolte
- Les rouleaux épanouisseurs disposent de 4 couteaux permettant une prise agressive sur les tiges de toutes tailles
- Les plaques sont réglables électriquement depuis la cabine pour s'adapter aux variations de taille des tiges et des épis
- Des diviseurs rotatifs optionnels favorisent une alimentation régulière en conditions de maïs versé

Protection améliorée, efficacité accrue.

Le système d'alimentation des CR a encore été amélioré afin de repousser les limites de son fonctionnement. Le convoyeur bénéficie désormais de quatre chaînes avec barrettes incorporées sur les modèles CR8.90, CR9.90 et CR10.90, ce qui améliore le flux de récolte et régularise l'alimentation vers les rotors Twin Rotor.

Le variateur du convoyeur et de coupe en option

- Choisissez entre la barre de coupe à vitesse constante ou variable
- L'option à vitesse variable est idéale pour la récolte du maïs
- L'opérateur peut régler la vitesse de ramassage et de convoyage en fonction du rendement et des conditions de récolte, pour un flux optimal de la récolte



Dégagement facile d'un bouchage

- Les éventuels bouchages de la barre de coupe sont instantanément résorbés avec l'inverseur double-flux hydraulique
- La barre de coupe et le convoyeur peuvent être inversés pour éliminer efficacement les bouchages



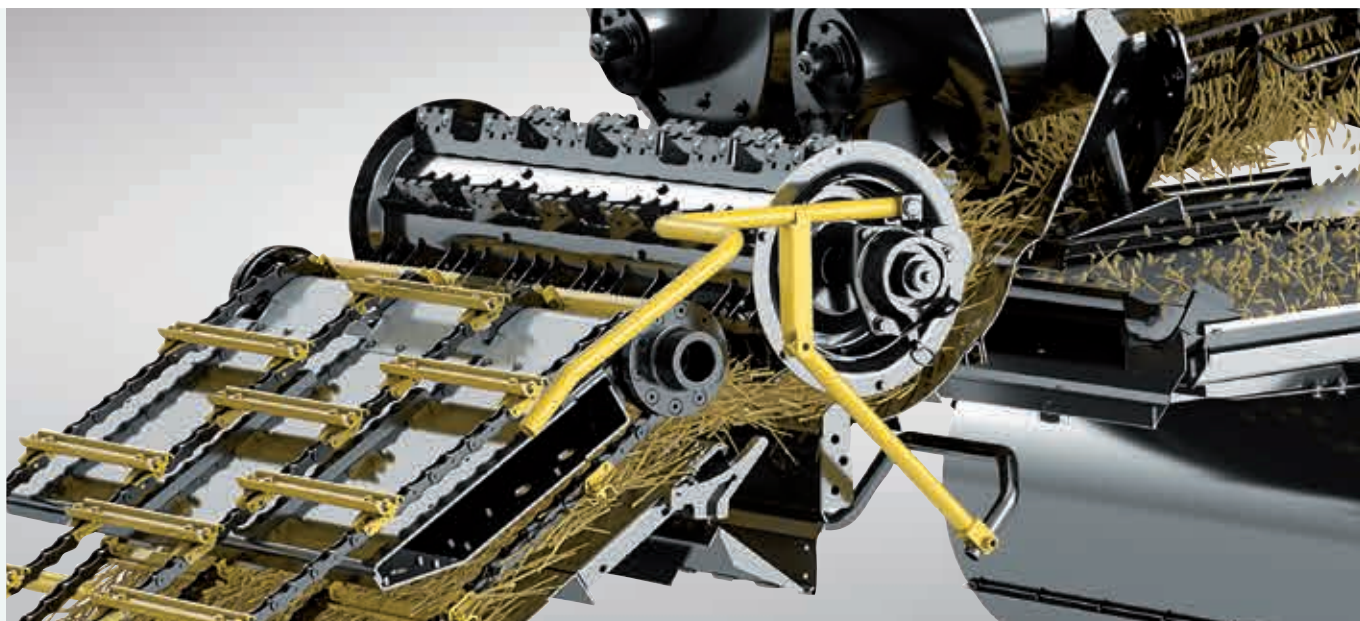

Système Deep Cut Dynamic Feed Roll™

- Le dispositif Deep Cut Dynamic Feed Roll™ assure une alimentation régulière, lissant les pics de flux, et garantit la protection contre les pierres sur les sol les plus pierreux
- Un rouleau fermé de 45 cm de diamètre dirige automatiquement les pierres vers le bac à pierres, monté entre le convoyeur et les rotors
- La capacité de faucher sans interruption augmente de 10 % sur les sols les plus pierreux
- Le système bénéficie désormais d'une conception avec des pales crénelées pour accompagner la récolte en douceur, au bénéfice d'une plus grande qualité de la paille
- Le bac à pierres se vide en un tour de main en même temps que les autres contrôles journaliers





Récolte intelligente.

Les méthodes de récolte productives sont des activités pointues qui peuvent requérir plusieurs saisons d'apprentissage. New Holland a mis au point des technologies qui aident les utilisateurs à améliorer leur efficacité et leur productivité lorsqu'ils récoltent des champs dont les rendements varient. La nouvelle technologie IntelliCruise™ II à réaction plus rapide, installée de série, repose sur une large gamme de capteurs afin d'optimiser automatiquement les performances de la CR.

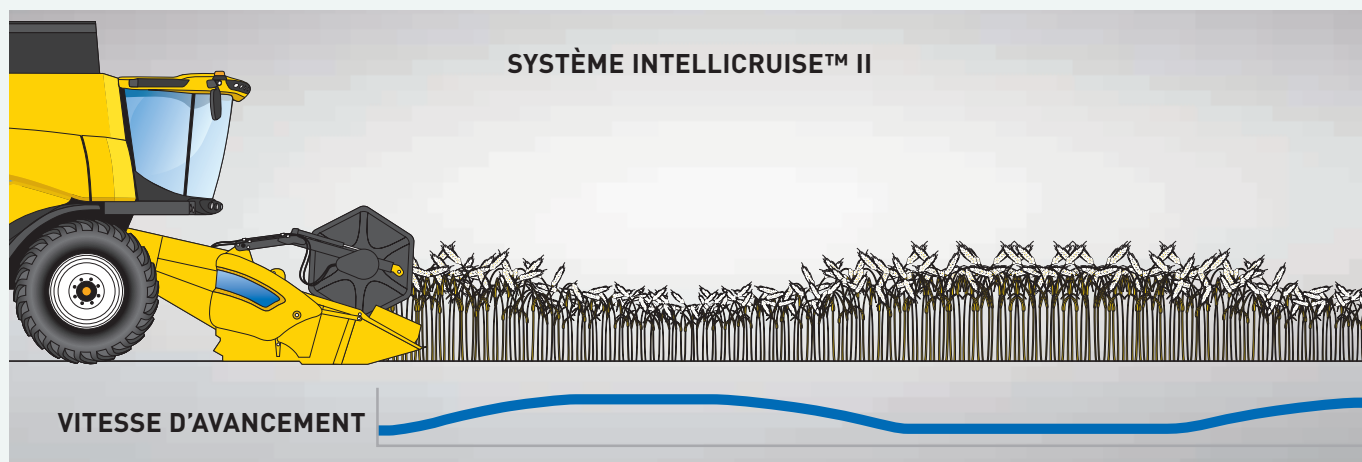

Trois stratégies de conduite

Le conducteur choisit la stratégie directement depuis l'IntelliView™ IV.

Capacité maximale. Lorsque vous disposez de courtes fenêtres météo ou si vous voulez optimiser vos performances, vous pouvez sélectionner la capacité maximale. Grâce à ce mode, la vitesse de déplacement de la moissonneuse-batteuse est réglée de manière à tirer le meilleur profit du potentiel du moteur en le faisant fonctionner à pleine charge.

Rendement fixe. Pour maintenir des performances uniformes de la moissonneuse-batteuse. Celui-ci modifie la vitesse d'avancement pour maintenir un rendement prédéterminé.

Perte limitée. Dans le cadre d'opérations ciblées et de pertes minimales, un réglage spécifique a été mis au point de manière à contrôler la vitesse d'avancement afin que les pertes ne dépassent pas un seuil prédéterminé.



Une qualité de grain hors du commun.

Il y a plus de 45 ans que New Holland a inventé le concept Twin Rotor™. Cette technologie a bénéficié d'améliorations au cours de ces 40 années pour offrir aux utilisateurs une plus grande capacité d'années en années, ainsi qu'une qualité de grain et de paille toujours meilleure. New Holland n'est pas sans savoir qu'il n'y a pas deux exploitations agricoles identiques. C'est pourquoi les utilisateurs de CR ont le choix entre deux types de rotors, adaptés à leurs besoins spécifiques. Les rotors standard de 43 cm (17") possèdent désormais des capots de récolte plus hauts de 20 mm pour une efficacité de battage améliorée, et équipent les modèles CR7.90 - CR8.80 alors que les rotors hautes performances de 56 cm (22") sont dédiés aux modèles CR8.90, CR9.90 et CR10.90. Une machine sur mesure pour une qualité et des performances d'exception.

Rotors Twin Pitch

- Les rotors Twin Pitch bénéficient de 44 plots et augmentent les performances dans de nombreuses conditions de récolte
- En conditions de forte humidité, ils assurent une augmentation de capacité pouvant aller jusqu'à 10 %
- Vous pouvez aussi régler (en option) les couvercles des rotors pour obtenir des performances optimales
- Les rotors Twin Pitch Plus sont standard. Ils bénéficient de plots de 75 mm pour une performance de battage accrue
- Deux kits différents sont disponibles : l'opérateur peut ainsi sélectionner les configuration riz et céréales à paille, ou même passer d'une configuration à l'autre

Plus de productivité avec Deep Cut Dynamic Feed Roll™

L'intégration du Deep Cut Dynamic Feed Roll™ optionnel qui est situé à l'avant des rotors a deux effets bénéfiques : l'accélération de la récolte pour une alimentation plus régulière et la déviation des pierres vers le bac à pierres. Le rouleau additionnel crénelé, disponible sur tous les modèles, améliore les performances du convoyeur jusqu'à 10 % sur les machines avec rotors de 56 cm (22") et jusqu'à 15 % sur les versions avec rotors de 43 cm (17").

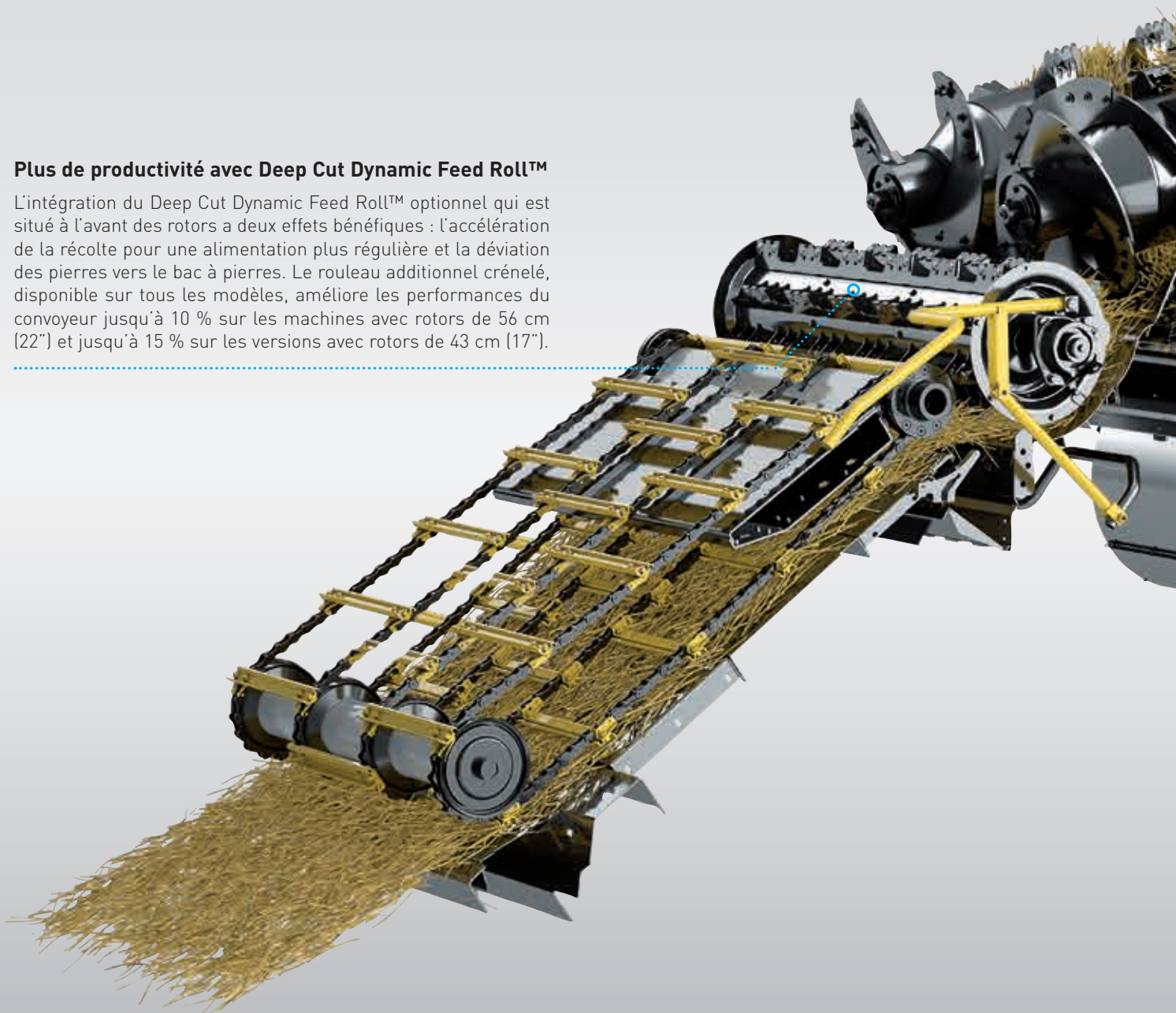

Couvercles de rotor Dynamic Flow Control™

L'angle des couvercles de rotors peut être réglé depuis la cabine de façon à pouvoir conserver un battage optimal de la récolte, même lorsque les conditions de récolte changent. Cela permet une augmentation de la capacité jusqu'à 20 %.

Évacuation de la paille

Lorsque la paille a atteint l'extrémité arrière des rotors, elle est expulsée par le tire-paille de 400 mm de diamètre sur le tapis expulseur, déposant la paille vers l'arrière de la machine.

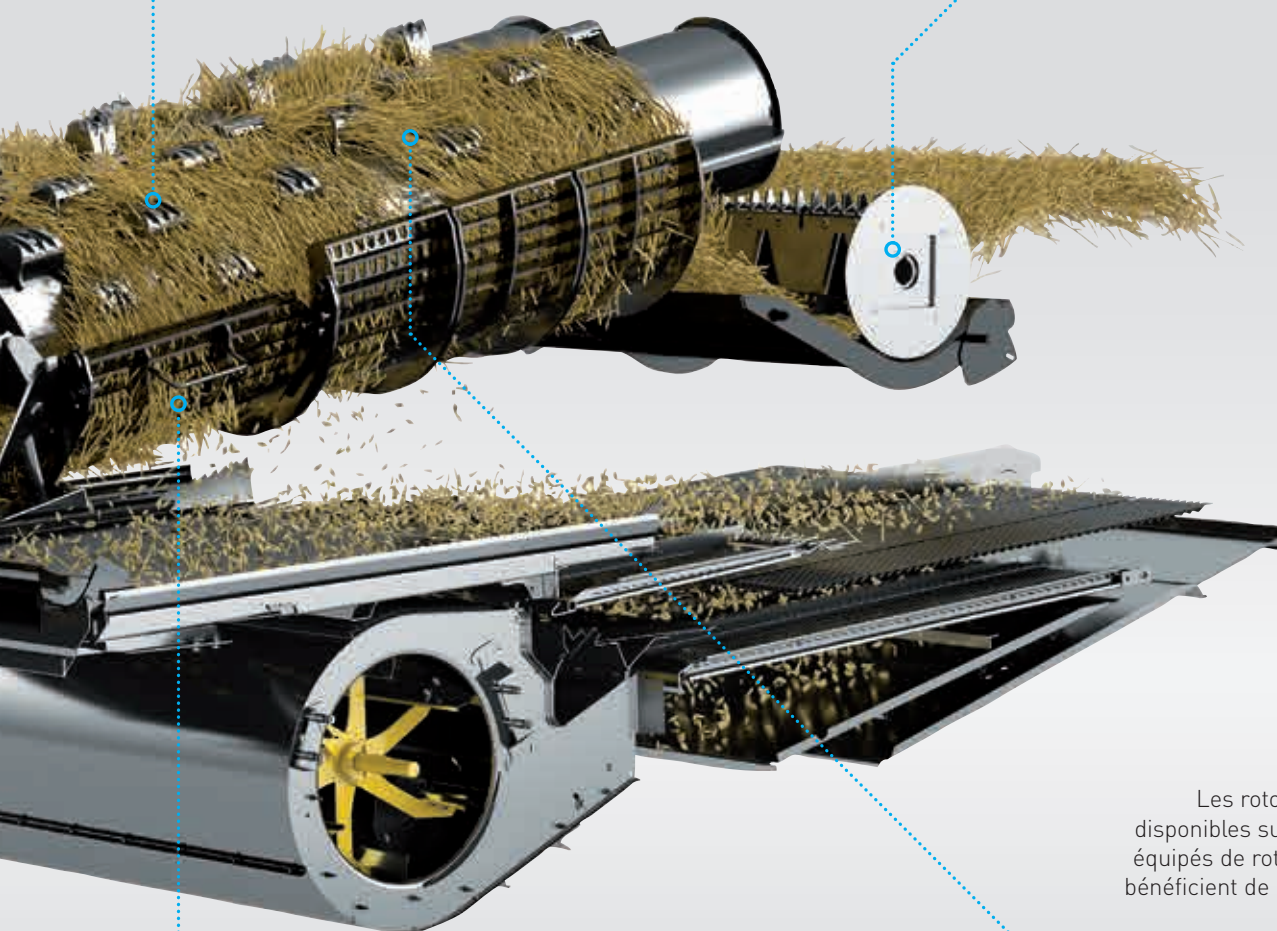

Twin Pitch Plus

Les rotors Twin Pitch Plus, disponibles sur tous les modèles équipés de rotors de 56 cm (22"), bénéficient de plots plus larges et plus hauts.

Réinitialisation des contre-rotors

En cas de surcharge des contre-rotors, la fonction de réarmement des contre-rotors peut être directement activée depuis la cabine. Ce qui signifie qu'une seule personne peut faire le travail en quelques secondes.

Le meilleur échantillon de grain.

La CR garantit la meilleure qualité et propreté de grain de sa catégorie. Différents tests comparatifs effectués pour évaluer les échantillons de grain produits par différents concepts de machines, démontrent que la technologie Twin Rotor™ surpasse largement ses concurrentes. L'infime pourcentage de 0,2 % de grains cassés en est l'illustration probante, ceci grâce au flux de récolte linéaire du concept Twin Rotor™ qui préserve le grain. La propreté a encore été améliorée par les propriétés multiprimées du caisson Opti-Clean™ et par la technologie de ventilation Opti-Fan™.



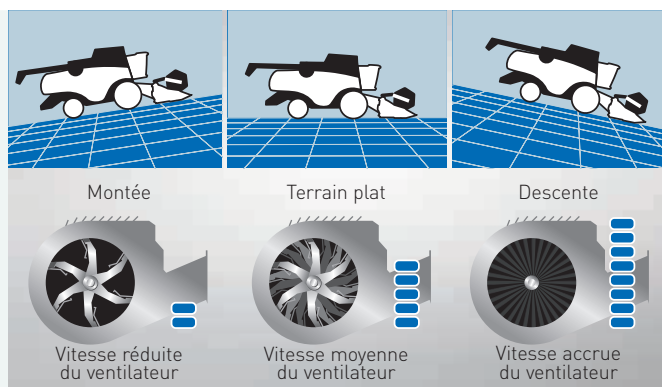

Technologie Opti-Fan™ - qualité maximale à plat comme en pente

- Le système Opti-Fan™ permet d'effacer l'effet des pentes longitudinales pour les performances du caisson de nettoyage
- Après avoir sélectionné un régime de ventilation sur terrain plat, le système s'adapte automatiquement à la montée ou à la descente afin de maintenir la même performance du caisson de nettoyage
- En montée, le régime du ventilateur diminue pour éviter les pertes de grain
- En descente, à l'inverse, le régime augmente pour éviter les accumulations de menues pailles sur les grilles



S'adapte aux dévers jusqu'à 17 %

Le caisson auto-nivelant permet de maintenir la capacité de nettoyage sur des dévers jusqu'à 17 % ; il évite également l'accumulation du grain pendant les manœuvres dans les fourrières et assure une répartition uniforme de la récolte, pour obtenir une capacité de nettoyage inégalée.



Réglez les grilles depuis votre siège

- Pour s'adapter aux conditions de travail changeantes, vous pouvez régler depuis la cabine l'ensemble des grilles, inférieure, supérieure et pré-grille
- Il suffit d'ouvrir les grilles en récoltes plus denses pour obtenir une meilleure ventilation, ou de fermer les grilles dans une zone moins fournie pour éviter des pertes et améliorer l'efficacité

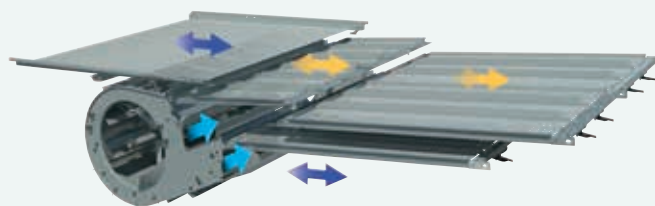

Le grain le plus propre est la meilleure des récompenses

- Avec une surface totale sous l'effet des vents de 6,48 m² sur les modèles CR8.90, CR9.90 et CR10.90 et de 5,42 m² sur les modèles CR7.80, CR 7.90 et CR 8.80, le caisson de nettoyage traite efficacement les plus importants volumes de grain
- Le dispositif Opti-Clean™ optimise le cycle et l'angle de jeté du caisson
- La table de préparation et les grilles de pré-nettoyage et supérieure fonctionnent de manière indépendante afin d'optimiser l'effet de cascade et améliore ainsi la capacité. D'autre part, la course plus longue des grilles et l'angle de jeté plus agressif permettent de garder plus de produit en suspension, pour une efficacité de nettoyage accrue
- Les mouvements inversés de la table de préparation et de la grille inférieure par rapport à la pré-grille et à la grille supérieure, réduisent les vibrations et améliorent le confort de l'opérateur

Ventilation précise

- La forme unique des pales du ventilateur de nettoyage de la gamme CR permet d'obtenir le plus important volume d'air à pression constante, bien supérieur à celui des modèles concurrents
- Le ventilateur possède deux sorties spécifiques pour diriger directement les vents vers la pré-grille et vers la grille supérieure, pour une performance de nettoyage garantie



Les mémoires de la CR

- Afin de simplifier la configuration des moissonneuses-batteuses lors du passage d'une récolte à l'autre ou lors du travail en conditions de récolte variées, la CR dispose d'un système de réglage automatique (Automatic Crop Setting - ACS) avec cinquante paramètres de récolte
- L'opérateur a la possibilité de sélectionner les réglages en mémoire, ou de programmer et d'enregistrer ses propres réglages, y compris la vitesse et la position du rabatteur, le régime des rotors, le réglage des contre-rotors, l'ouverture des grilles et le régime du ventilateur de nettoyage ; ces réglages sont ensuite rappelés sur le moniteur IntelliView™ IV, selon les besoins

L'automatisation de la récolte.

L'automatisation est de nos jours un enjeu majeur dans le secteur de la récolte. New Holland a créé un système dynamique IntelliSense permettant d'ajuster toutes les 20 secondes les réglages de votre machine. Grâce à ce système, votre moissonneuse-batteuse sélectionne la meilleure des actions parmi 280 millions de possibilités. Pour ce faire, des technologies avant-gardistes ont été mises au point. Un capteur unique sur le marché, analyse la charge sur le caisson de nettoyage, associé avec la nouvelle génération de Grain Cam™, la machine effectue des réglages préventifs afin de maximiser la qualité du grain et de réduire les pertes avant même qu'elles soient constatées. Le système IntelliSense™ a été développé pour pouvoir travailler dans une grande variété de récoltes : blé, colza, maïs, orge, soja, riz, sorgho et avoine.



Quatre modes de récolte

Les utilisateurs peuvent sélectionner quatre stratégies de conduite à partir de l'interface intuitive pour répondre à leurs exigences spécifiques.

- Perte limitée, parce que chaque grain compte
- Meilleure qualité du grain, quand la qualité est primordiale
- Capacité maximale, pour optimiser le débit de chantier
- Rendement fixe, pour uniformiser le débit de la machine

Ces modes de fonctionnement peuvent être affinés ultérieurement pour répondre aux conditions de récolte spécifiques. De plus, une fois que le système a été activé, il continue son apprentissage tout au long de la saison.



Des performances exceptionnelles tout au long de la journée

Les différents essais ont démontré que le débit de la machine est maximisé tout au long de la journée. Toutes les 20 secondes, le système IntelliSense™ sélectionne la meilleure des solutions parmi 280 millions de solutions. Prenez place à bord de votre CR, détendez vous et laissez le système IntelliSense™ gérer votre récolte.

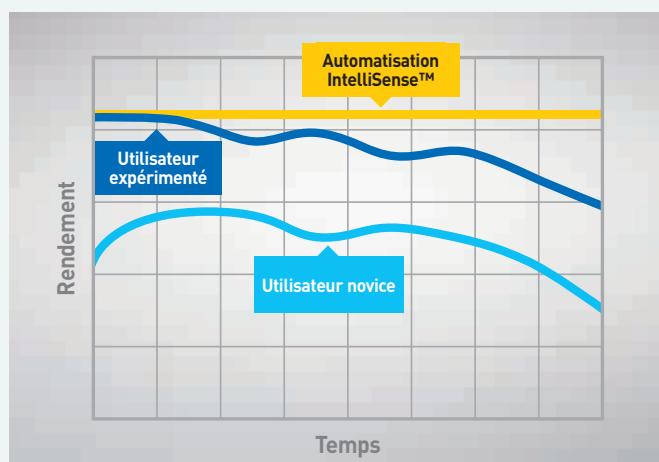

Flexibilité sur différentes récoltes

Le système IntelliSense™ permet de travailler dans les récoltes suivantes: blé, orge, colza, maïs, soja et riz.



Des technologies de pointe

Le système IntelliSense™ repose sur une série de technologies brevetées New Holland et sur des fonctionnalités existantes pour optimiser la productivité. Il s'agit notamment du système primé Grain Cam™, qui prend des images en temps réel de la récolte et les analyse afin d'obtenir un relevé détaillé de la qualité du grain, y compris le pourcentage de casse de grain et le taux d'impuretés. Les capteurs de charge (primés) du caisson de nettoyage indiquent précisément le volume de récolte sur les grilles. Enfin, le système ajuste automatiquement les couvercles de rotors sur les modèles 22" afin d'améliorer la séparation.

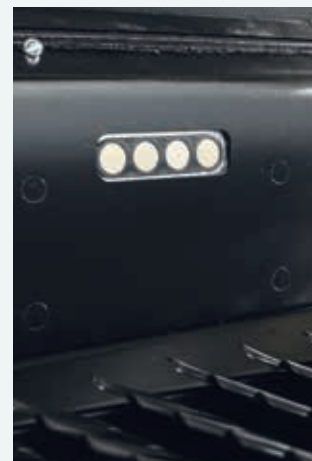

La gestion des gros volumes de grain.

La trémie de la CR a été augmentée pour répondre parfaitement à son énorme débit. La longueur de la vis de vidange a aussi été augmentée pour qu'elle corresponde aux performances de la nouvelle génération de moissonneuses-batteuses CR et aux barres de coupe modernes. De plus, avec l'autoguidage de haute précision IntelliSteer®, elle est désormais compatible avec le système Controlled Traffic Farming. En fait, New Holland ne ménage aucun effort pour améliorer le rendement de la gamme CR et votre productivité.

Controlled Traffic Farming

Les modèles CR9.90 et CR10.90 sont maintenant compatibles avec la méthode de culture Controlled Traffic Farming de 12 mètres. Celui-ci permet de réduire les passages et de gérer avec précision les déplacements sur le champ.

Modèles		CR7.80	CR7.90	CR8.80	CR8.90	CR9.90	CR10.90
Capacité standard / optionnel	(l)	10 500	11 500	12 500	12 500 / 14 500	12 500 / 14 500	14 500



Surveillez votre grain

- New Holland a prévu une grande fenêtre d'inspection dans la cabine
- Vous pouvez également surveiller l'indicateur de remplissage qui s'affiche sur le moniteur IntelliView™ IV
- Une trappe accessible depuis la plate-forme vous permet de prélever des échantillons

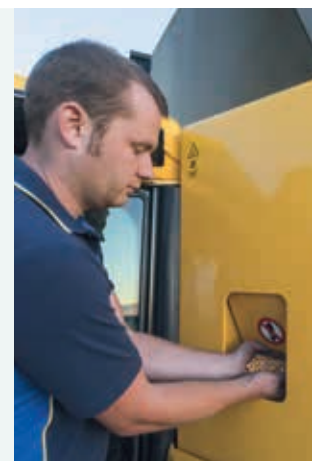

Trémie haute performance

- La capacité de la trémie des CR8.90, CR9.90 et CR10.90 a été augmentée de 16 % pour atteindre 14 500 litres
- Sur les modèles de trémie de 14 500 litres, pour régulariser l'opération et pour prévenir les gaspillages, la goulotte de vidange et la vis de vidange ont maintenant des transmissions indépendantes pour que l'opérateur puisse vider complètement la vis de vidange indépendamment de la trémie
- Les couvercles de trémie se déploient en éventail pour pouvoir accumuler plus de grain
- Vous pouvez fermer les couvercles de trémie depuis la cabine
- Ils permettent de limiter les débordements lors du travail en fortes pentes
- La vis de remplissage central répartit uniformément le grain dans la trémie



Plus longue, plus résistante et plus précise

- La nouvelle vis de vidange extra longue a été complètement redessinée pour être parfaitement compatible avec les plus larges barres de coupe
- En option, la vis de vidange repliable peut être dépliée et repliée depuis la cabine
- Ceci pour réduire la longueur hors tout et faciliter les déplacements routiers
- La buse de vidange manœuvrable est contrôlée à partir de la poignée multifonctions CommandGrip™ ; les opérateurs peuvent ainsi diriger le flux de grain avec précision pour un remplissage uniforme des bennes
- Avec une vitesse de déchargement augmentée de 13 %, pour atteindre 142 litres/seconde, la plus large trémie de 14 500 litres se vide en moins de deux minutes



Option anti-usure pour les récoltes abrasives

- Pour travailler de façon prolongée dans des récoltes abrasives telles que le riz, les CR peuvent recevoir l'option « résistance à l'abrasion »
- L'élévateur à grain, la vis de remplissage central et la vis de vidange sont traités afin de supporter les récoltes les plus abrasives



Un éparpillage inédit.

Le CR propose un système de gestion des résidus totalement repensé. Pour assurer un éparpillage homogène des résidus sur toute la largeur de travail, le système Opti-Spread™ Plus a été totalement repensé et mis à niveau, avec un éparpillage sur une largeur pouvant atteindre 13,7 mètres. Le puissant système d'éparpillage des menues pailles a été encore amélioré pour s'assurer que les menues pailles seront distribuées de manière homogène pour une excellence agronomique.

Dispositif Opti-Spread™ : large répartition

- Quelle que soit la barre de coupe installée, les résidus seront éparpillés de manière uniforme sur toute la largeur de travail
- L'éparpilleur optionnel Opti-Spread™ Plus est installé derrière le broyeur de paille et permet d'éparpiller facilement la paille sur n'importe quelle largeur souhaitée
- Ce dispositif a encore été affiné avec l'utilisation de la technologie Dual-Chop™
- Tous les résidus passent à travers un peigne spécial, doté de couteaux acérés comme des rasoirs, pour obtenir une extrême finesse de coupe de tous les types de résidus
- C'est exactement ce qui convient aux itinéraires de semis simplifiés ou directs
- Le dispositif Opti-Spread™ Plus est commandé depuis la cabine, et deux puissants disques d'éparpillages disposent d'un réglage complet, pour compenser le vent latéral ou les dérives liées au travail à flanc de coteaux





Broyeurs New Holland : broyage fin, large répartition

- La gamme de broyeurs de paille développée par New Holland est parfaitement adaptée aux performances de la CR
- Quatre ou six rangées de couteaux sont disponibles avec des couteaux installés sur les extrémités du rotor, pour une excellente répartition
- Le broyeur haute vitesse, de 3 115 tr/min sur les modèles CR7.80 et CR7.90 et 4 000 tr/min sur les versions CR8.80 et supérieures, garantit un broyage fin et un large épandage
- Lors de la récolte du maïs il n'est pas nécessaire d'engager le broyeur pour assurer la répartition des rafles sur toute la largeur du cueilleur, moins d'usure, moins de consommation de carburant.

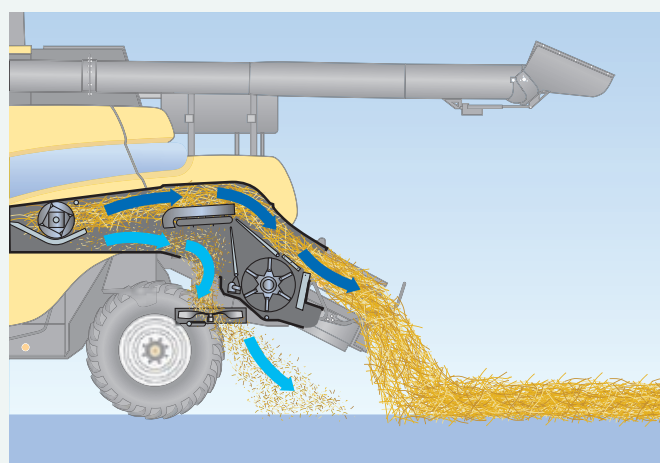
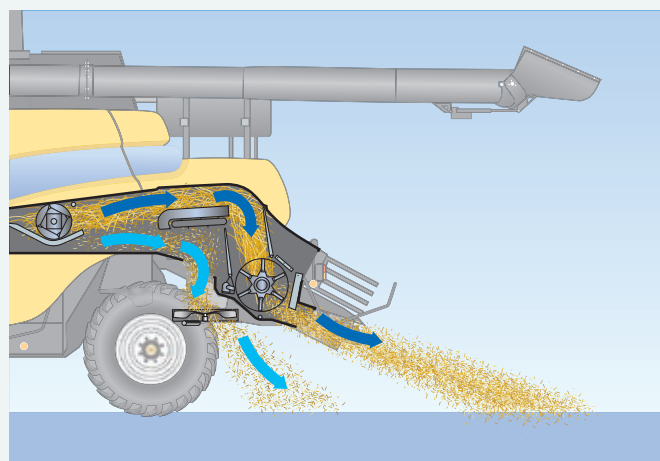

Une paille idéale pour le pressage

- La technologie Twin Rotor™ assure un flux de récolte en ligne parfait et ne nécessite pas de changements radicaux de vitesse ou de direction
- La paille conserve ainsi sa structure et la casse des pailles est réduite, des conditions idéales pour le pressage
- Le flux de paille produit par le tire-paille et le tapis expulseur est bien canalisé
- Le nouvel éparpilleur de menues pailles à double disque breveté peut éparpiller les menues pailles sur toute la largeur de la barre de coupe. La vitesse de l'éparpilleur de menues pailles peut être contrôlée depuis la cabine en fonction de la récolte et des conditions météorologiques

Puissant et respectueux de l'environnement.

Dans le cadre de la stratégie Clean Energy Leader®, tous les modèles de la série CR bénéficient de la technologie SCR ECOBlue™ 2.0 pour la conformité à la norme Phase V. La technologie éprouvée ECOBlue™ 2.0 utilise de l'AdBlue pour traiter les oxydes d'azote nocifs contenus dans les gaz d'échappement et les transformer en eau et azote inoffensifs. Le processus étant séparé du moteur, ce dernier ne respire que de l'air frais et propre. Qu'est-ce que cela signifie ? Une combustion optimisée pour des performances améliorées du moteur et une économie de carburant.

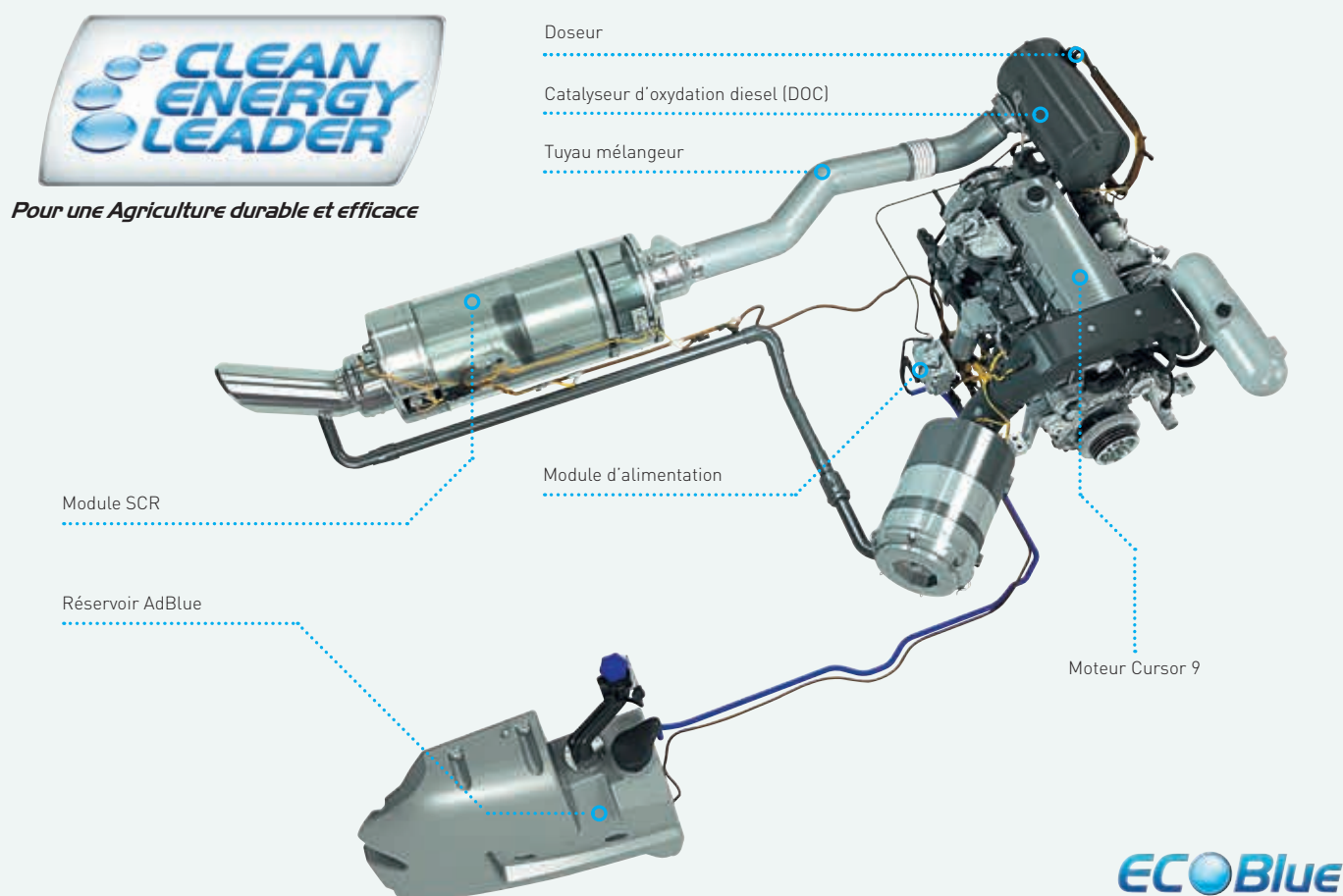

Modèles	CR7.80	CR7.90	CR8.80	CR8.90	CR9.90	CR10.90
Moteur*	FPT Cursor 9	FPT Cursor 9	FPT Cursor 11	FPT Cursor 13	FPT Cursor 13	FPT Cursor 16
Niveau de conformité à la norme pour les émissions	Phase V	Phase V	Phase V	Phase V	Phase V	Phase V
Cylindrée (cm³)	8 700	8 700	11 100	12 900	12 900	15 927
Cylindrée	rampe commune	rampe commune	rampe commune	rampe commune	rampe commune	rampe commune
Puissance nominale (kW/ch)	275/374	308/419	345/469	365/496	400/544	470/639**
Puissance maximale (kW/ch)	305/415	338/460	380/517	400/544	441/600	515/700**
Mélange biodiesel approuvé***	B7	B7	B7	B7	B7	B7

* Développé par FPT Industrial

** Une puissance supplémentaire est disponible lors du déchargement ou du broyage

*** Le mélange biodiesel doit être conforme aux plus récentes normes des carburants EN14214:2009 et il doit être utilisé selon les instructions du manuel d'utilisation



Courbes de puissance spécifiques par culture

La CR8.90 et la CR9.90 ont maintenant deux différentes courbes de puissance par défaut : une pour les céréales et une pour le maïs et soja. Les courbes de puissance sont sélectionnées automatiquement lorsque l'opérateur modifie les paramètres de récolte. Les courbes de puissance spécifiques par récolte boostent la capacité tout au long de la journée, et la consommation carburant diminue jusqu'à 5 %.

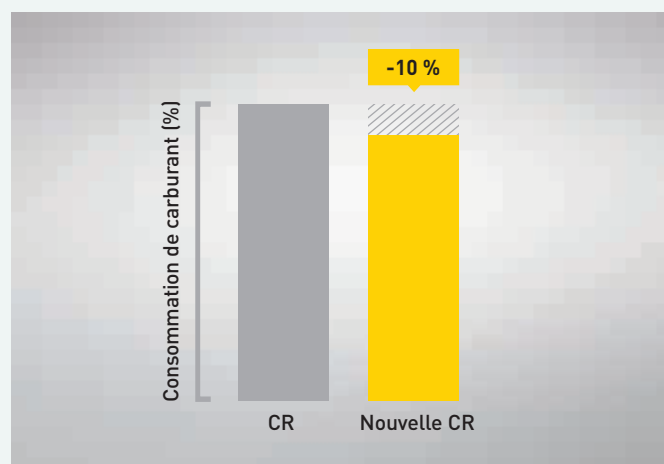

Plus d'économies

- La gamme CR a été conçue pour réduire vos coûts de fonctionnement
- Les moissonneuses-batteuses qui reçoivent la technologie SCR ECOBlue™ conservent la même sobriété que les précédentes versions CR
- Pour les déplacements routiers, le régime moteur est réduit à 1 400 tr/min, pour réduire encore la consommation de carburant
- La technologie SCR ECOBlue™ est compatible avec les mélanges de 7 % de biodiesel conformes aux normes EN14214:2009 en matière de carburant ; combinée à la périodicité d'entretien de 600 heures – la meilleure du marché – les économies sont tout simplement incroyables

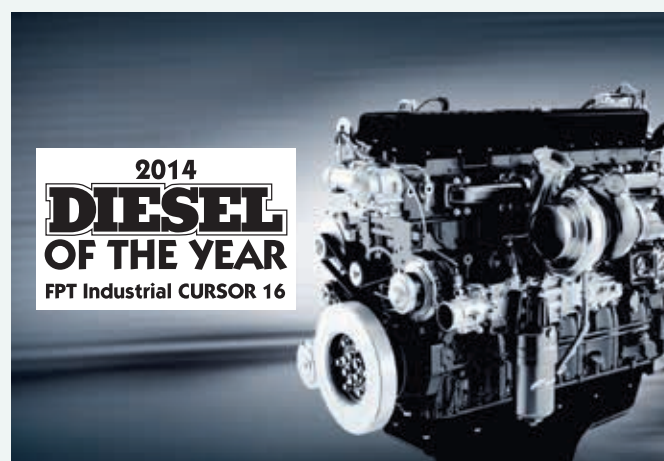

La CR, encore plus puissante

La plupart des modèles de la série CR sont désormais plus puissants. La CR7.80 a été augmentée de 14 ch, la CR7.90 distribue 11 ch de plus, la puissance de la CR8.90 a été accrue de 27 ch, tandis que la CR9.90 bénéficie de 29 ch supplémentaires. La célèbre CR8.80 garde ses 517 ch et le modèle haut de gamme CR10.90 maintient ses performances hors pair de 700 ch.



Des transmissions ultrapuissantes simples et efficaces.

Le concept Twin Rotor™ des moissonneuses-batteuses CR repose sur un agencement simple de la transmission. En réduisant le nombre de courroies, davantage de puissance est disponible pour le battage, la séparation, le nettoyage et d'autres fonctions. De plus, ces transmissions simples réduisent les exigences d'entretien et les délais de maintenance.

Amélioration de la productivité et de la sécurité au transport

- La transmission 2 rapports a été conçue pour simplifier les opérations de changement de vitesse
- Ce nouveau système délivre une traction supérieure
- Une vitesse route, une vitesse champ, pas de changement nécessaire au champ et sur route
- Le système de frein à bain d'huile garantit longévité et sécurité



Des transmissions économes

- L'introduction de la transmission 2 rapports élimine le besoin de changer de rapport au champ et sur route
- La vitesse maximum est atteinte à un régime moteur plus faible, économie de carburant à la clé
- La gamme CR conserve les variateurs Positorque utilisant une technologie simple et efficace réservant un maximum de puissance aux organes de la batteuse

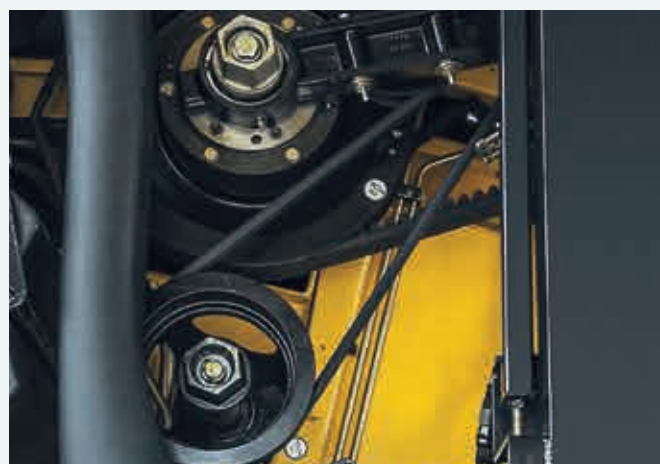

Braquage très court

- L'empattement court des CR procure un rayon de braquage d'à peine 12,5 m, selon la dimension des pneus
- Les nouveaux pneus directionnels 710/60R30, plus hauts, diminuent le tassement et facilitent la traction
- Pont arrière moteur en option, désormais en version à deux vitesses



SmartTrax™ : tassement réduit confort amélioré.

Le tout nouveau système SmartTrax™ a été développé pour réduire de 57 % la pression sur le sol. Sa structure triangulaire améliore la traction et diminue le tassement. Le système SmartTrax™ est désormais disponible sur les modèles allant de la CR7.90 à la CR10.90.

Système SmartTrax™ et technologie Flex : pour un confort maximum

- Deux types de chenilles sont disponibles, la gamme Flex avec assortisseur classique et la gamme Terraglide™ avec système d'amortisseur hydraulique
- La technologie Flex utilise deux paires de galets articulés capables de pivoter de façon latérale et verticale afin d'épouser au mieux la surface du terrain
- Parfaitement adapté aux travaux sur terrains irréguliers, cette technologie garantit une excellente traction
- Elle permet également d'atteindre une vitesse de transport de 25 km/h

Système SmartTrax™ avec suspension Terraglide™ : une nouvelle approche du confort

- Les chenilles en caoutchouc SmartTrax™ avec la suspension Terraglide™ bénéficient de la longue réputation de New Holland en matière de chenilles
- Elles sont disponibles en 24", 28,5", 34" et 36" de largeur

Les chenilles SmartTrax possèdent un dispositif automatique de tendeur haute performance qui garantit une tension parfaite, pour obtenir un fonctionnement idéal. De plus, pour davantage de simplicité et de fiabilité, le dispositif de tendeur est totalement indépendant du barbotin.

Les crampons situés à l'intérieur de la chenille et formant une crémaillère en caoutchouc, garantissent un contact ferme sur le barbotin pour une efficacité unique de la transmission de puissance.



- Deux paires de galets à suspension hydraulique agissent conjointement pour procurer une conduite sur 'cousin d'air' et une plus grande sécurité en transport
- Plus grande longueur de chenilles pour une plus grande empreinte au sol et un tassement réduit

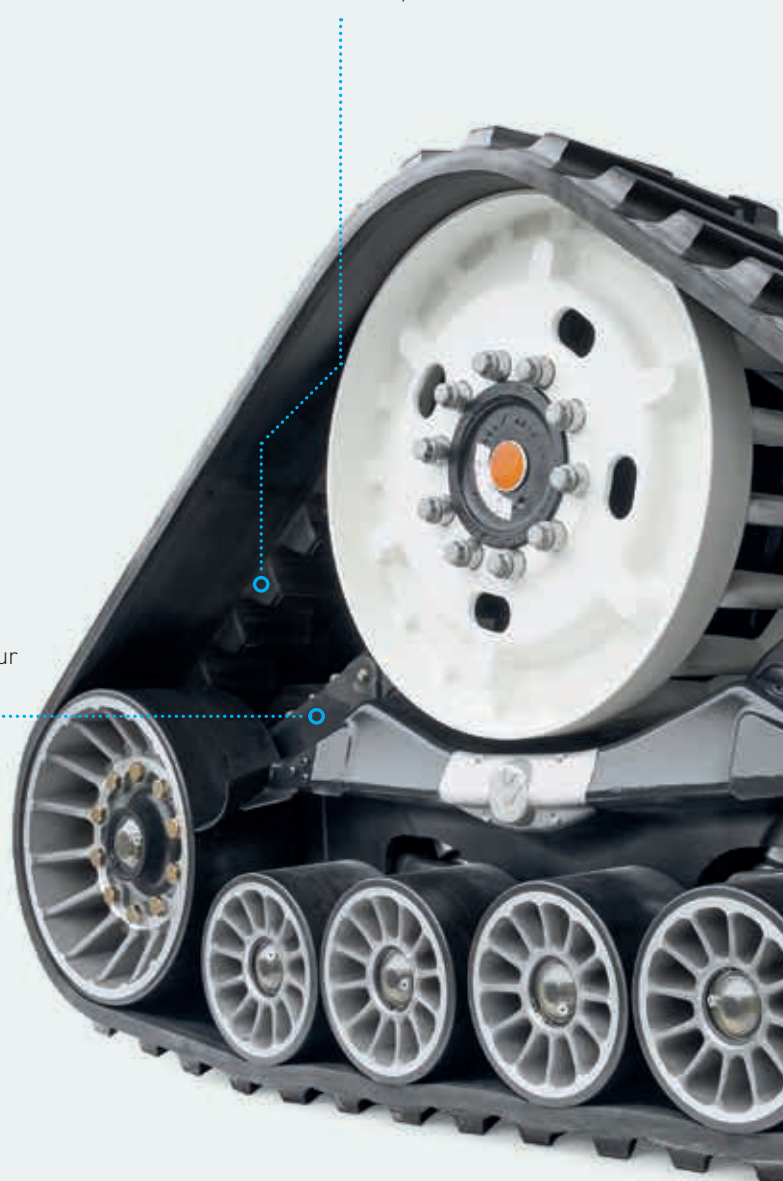

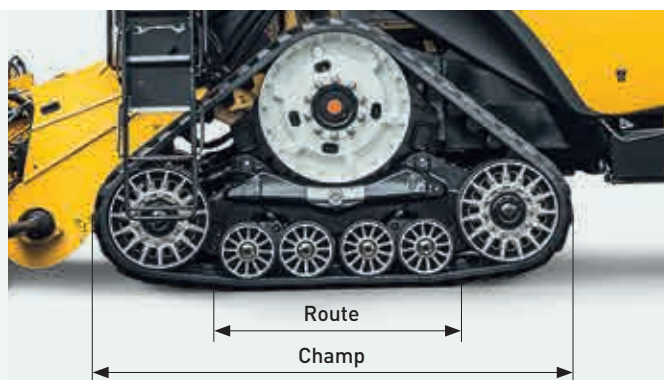

La chenille un savoir-faire New Holland

Notre système SmartTrax permet de réduire la friction sur sol dur. Les huit galets ainsi que les deux roues répartissent le poids de la machine parfaitement sur la bande de roulement. Enfin l'alignement parfait de la chenille avec la transmission de la machine garantit une solution fiable dans le temps.

La configuration triangulaire des chenilles SmartTrax, associée aux crampons de la chenille en caoutchouc, garantit un contact ferme avec le sol et une traction inégalée lors du travail dans les pentes les plus raides ou dans les conditions les plus humides ou les plus poussiéreuses.

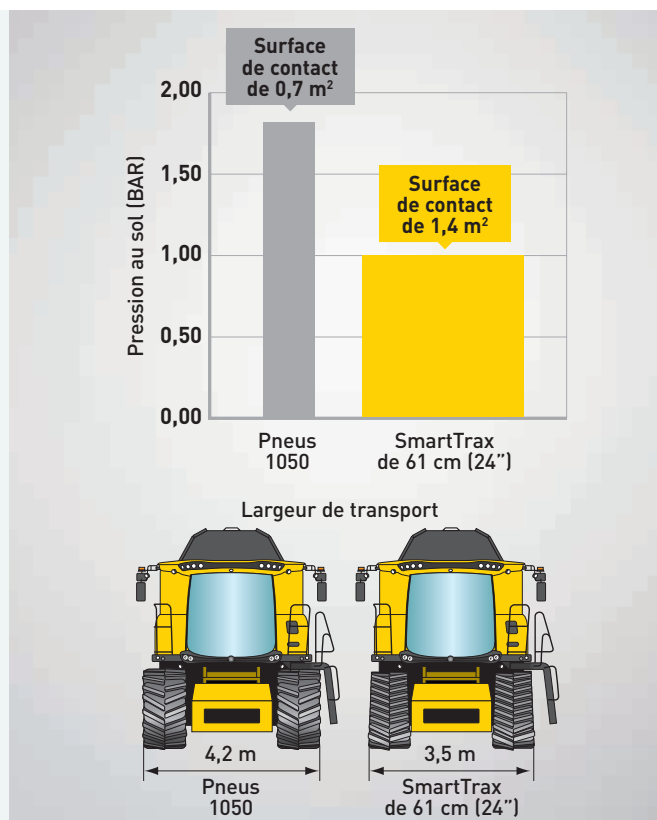

Une chenille adaptée à vos besoins

- Les chenilles SmartTrax se déclinent en trois largeurs : 24'' en standard et, 28,5'' ou 34'' pour les conditions plus compliquées
- Les chenilles SmartTrax vont vous procurer de nombreux avantages, parmi lesquels une stabilité accrue et une surface de contact augmentée de 100 % en comparaison avec les pneus, tout en préservant la largeur de transport de 3,5 m

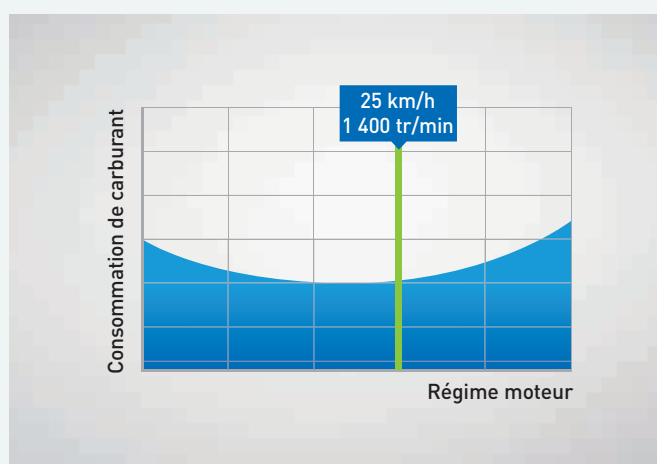

Économie de temps. Économie de carburant.

- Avec une vitesse maximale en transport de 25 km/h, au régime moteur de 1 400 tr/min, et l'équipement SmartTrax™, la nouvelle gamme CR se présente comme le meilleur choix des exploitations agricoles et entreprises soucieuses de réduire leurs frais de carburant et les temps d'immobilisation
- La très faible résistance au roulement génère également une économie de carburant significative, un avantage notable sur les solutions concurrentes

La nouvelle référence du confort en moisson.

La gamme de moissonneuses-batteuses CR vous donne l'impression d'être à la maison, pendant les longues journées de moisson. La cabine Harvest Suite™ Ultra a été entièrement repensée selon le résultat d'un sondage approfondi mené auprès des clients. Le volume de la cabine a été porté à 3,7 m³ et elle arbore une surface vitrée de 6,3 m², soit 7 % de plus que les modèles précédents. Vous profiterez d'un environnement silencieux, avec un niveau sonore limité à 73 dBA.

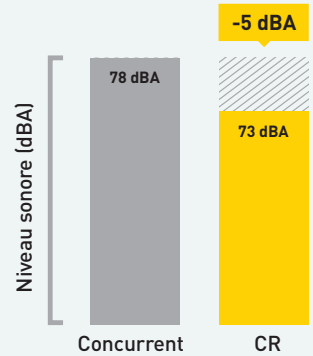



Chaque chose à sa place

- Un vaste rangement situé derrière l'opérateur est idéal pour ranger les documents les plus utiles

Rafrâchissez-vous pendant les journées les plus chaudes

- Le grand compartiment réfrigéré situé sous le siège passager est amovible, ce qui facilite son réassortiment
- L'air conditionné est standard et, en option, la climatisation automatique est disponible

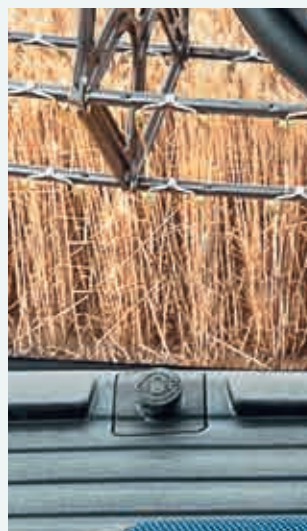

Visibilité panoramique à 360°

- La cabine Harvest Suite™ Ultra, avec son large pare-brise incurvé, procure une visibilité parfaite
- Le plancher de cabine est incliné vers le bas du pare-brise pour une meilleure vue sur les extrémités de la barre de coupe
- Les rétroviseurs à commande électrique équipés en standard permettent une large visibilité sur les côtés et sur l'arrière de la machine

Simplicité d'utilisation maximale.

L'automatisation intuitive et bien pensée fait gagner du temps et accroît les performances. La poignée multifonctions CommandGrip™ permet de contrôler les principales fonctions de la machine et de la barre de coupe, notamment la hauteur de coupe, la position des rabatteurs et l'engagement de la vis de vidange. Les fonctions moins fréquemment utilisées sont disposées de façon logique et ergonomique sur la console située à droite de l'opérateur. Les paramètres de travail sont vérifiés d'un coup d'œil sur le moniteur couleur IntelliView™ IV.

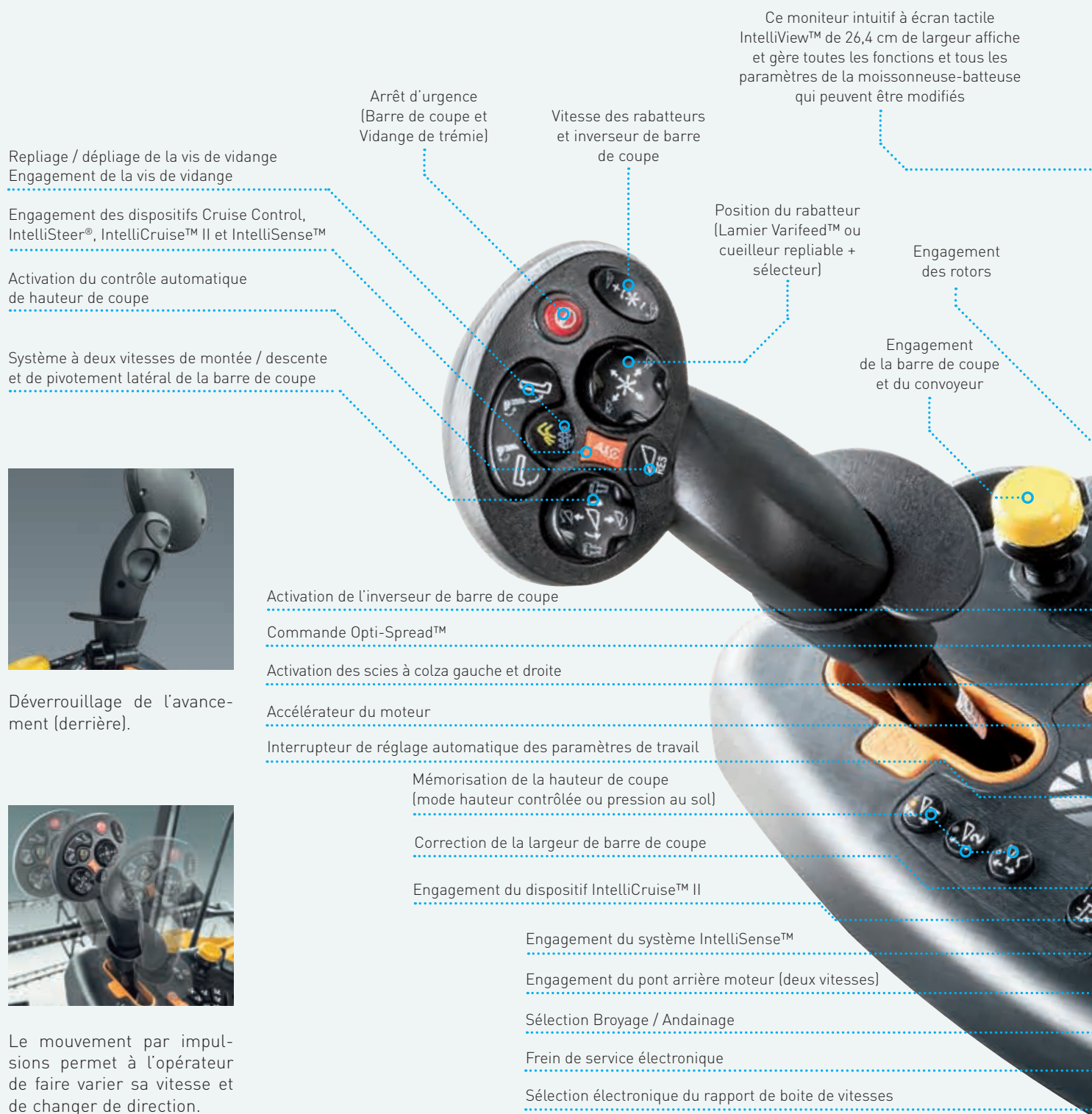

La moisson sur grand écran

- Le moniteur à écran couleur et tactile extra large de 26,4 cm IntelliView™ IV est installé sur un rail en arc de cercle, dans le champ de vision idéal
- Un deuxième moniteur peut être installé à la demande. Il sera apprécié pour les fonctions de cartographie et d'autoguidage avec le dispositif IntelliSteer®



2 ports USB disponibles.



Prenez place.

Avec son choix de trois modèles différents, New Holland vous offre les meilleurs sièges du segment. Plus fermes et plus solides, ils offrent un confort à toute épreuve. Le siège passager standard, se replie pour faire office de surface de travail lorsqu'il n'est pas utilisé. En accord avec le nouveau design de la machine, les sièges adoptent une couleur noire inédite qui s'harmonise avec le siège passager, et est agrémentée du logo New Holland jaune surpiqué.



Siège en cuir à suspension pneumatique

- Le siège haut de gamme avec finition en cuir présente toutes les caractéristiques ci-dessus. Il offre en outre un débattement vertical plus important ainsi que le réglage automatique en fonction du poids. Il absorbe les irrégularités du sol et procure un confort et une élégance ultimes. Le confort a été optimisé grâce au nouveau système de chauffage et ventilation à deux niveaux, qui augmente la ventilation de plus de 40 %.



Siège à suspension pneumatique

- Le large siège standard avec finition en tissu procure des avantages exceptionnels, comme l'appuie-tête réglable, et assure aux opérateurs leur confort tout au long de la journée

Siège à suspension pneumatique Deluxe

- L'option de siège en tissu coupé-cousu avec système de chauffage et de ventilation active à deux niveaux peut être réglée vers l'avant et vers l'arrière afin d'améliorer encore le confort

Un éclairage ultra puissant.

Avec ses 48 000 lumens, l'équipement en phares des CR a mis la barre haute. Le large faisceau de lumière assure une visibilité maximum sur toute la barre de coupe et sur le champ. De plus, vous pouvez quitter le poste de conduite de votre moissonneuse-batteuse en toute sécurité grâce à l'éclairage temporisé qui reste activé pendant 30 secondes après l'arrêt du moteur.



- Le kit d'éclairages des CR compte jusqu'à 27 phares LED de travail
- Un tout nouvel éclairage LED puissant situé au centre du toit de la cabine permet à l'opérateur de repérer chaque rang lors du travail tard dans la nuit



La vidange de la trémie se fait avec précision même au milieu de la nuit grâce aux éclairages arrière, et deux lampes montées sur le panneau latéral éclairent le pont arrière afin d'éviter d'écraser la récolte et pour faciliter les manœuvres.



Vous pouvez choisir entre des phares de travail halogènes ou LED, et des phares additionnels longue portée sont disponibles.

Guidage New Holland adapté à vos besoins.



New Holland propose plusieurs solutions de guidage, dont manuelle, assistée et entièrement intégrée. Vous pouvez sélectionner le guidage automatisé IntelliSteer®, monté d'usine, sur vos moissonneuses-batteuses CR, afin de faire des économies dès la première utilisation. Entièrement compatible avec les signaux de correction RTK les plus précis, l'IntelliSteer peut garantir une précision de passage année après année de 1 à 2 cm.

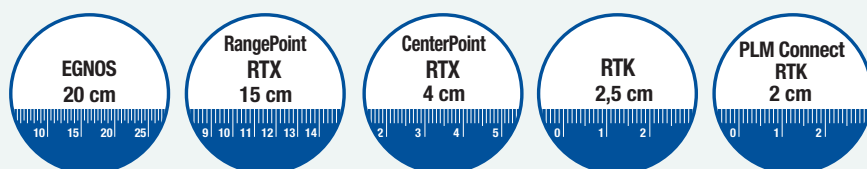

Niveaux de précision et répétitivité

New Holland offre plusieurs niveaux de précision. Nul doute que vous trouverez le système IntelliSteer® qui correspond précisément à vos besoins et à votre budget. L'utilisation du dispositif de correction RTK associé à l'IntelliSteer, offre l'avantage supplémentaire de pouvoir répéter les trajectoires, années après années.





Système de demi-tour en bout de champ IntelliTurn™ et système de partage de données IntelliField™

Le système intelligent de virage en bout de rangée IntelliTurn™ permet de tourner de façon automatisée en fin de rangée pour les moissonneuses-batteuses équipées du système de guidage automatisé IntelliSteer®. Le système planifie automatiquement le virage le plus efficace en bout de rangée afin de minimiser les temps d'inactivité. Jusqu'à deux moissonneuses-batteuses peuvent moissonner en convoi en utilisant la fonctionnalité IntelliTurn. En mode Terrain, la vis de vidange reste toujours au-dessus de la récolte moissonnée et disponible pour la vidange, indépendamment de la manière dont le champ est moissonné. La nouvelle technologie IntelliField™ vous permet de partager les limites de parcelle, les données cartographiques et de guidage entre les moissonneuses-batteuses travaillant sur le même champ afin de maximaliser l'efficacité de la flotte, et elle permet d'activer la fonctionnalité de largeur de coupe automatique.



La solution pour les cueilleurs à maïs

- Les cueilleurs à maïs peuvent être équipés d'un dispositif simple de suivi automatique du rang pour que votre moissonneuse-batteuse reste toujours sur la bonne trajectoire
- Le système est compatible avec le moniteur IntelliView™ et avec le guidage automatisé intégré IntelliSteer®, capable de distinguer les rangs récoltés et non récoltés, ce qui facilite le travail de nuit et les activités de récolte avancées en utilisant la fonction



IntelliView™ IV : l'intelligence visible

- Le moniteur à écran couleur et tactile extra large de 26,4 cm IntelliView™ IV permet de gérer le guidage automatisé IntelliSteer®
- Le moniteur IntelliView™ offre de larges possibilités de programmation, allant des trajectoires rectilignes les plus simples aux trajectoires courbes les plus complexes
- Les paramètres peuvent être facilement personnalisés, et les données agronomiques affichées peuvent être automatiquement transférées sur le portail MyPLM®Connect par MyPLM®Connect File Transfer

Télématique, rendement intégré, détection de l'humidité et des éléments nutritifs.

MyPLM®Connect vous permet de vous connecter à votre CR depuis votre bureau, en utilisant le réseau de téléphonie mobile. Vous pouvez rester continuellement en liaison avec vos machines et également envoyer ou recevoir des informations en temps réel, afin de gagner du temps et de la productivité. MyPLM®Connect Professional assure la supervision et le contrôle complet de la machine. En bref, MyPLM®Connect, sous la forme d'un outil unique, vous aidera à réduire votre facture de carburant et à améliorer la gestion et la sécurité de votre parc.

MyNew Holland™

Le portail MyNew Holland™ vous permet d'enregistrer votre machine. Grâce à cela vous avez accès à des documents de formation liés à votre machine mais aussi le manuel pièces détachées et utilisateur.

Données enregistrées et transférées en temps réel

Les données de rendement, humidité, consommation, sont enregistrées sur une clé USB et peuvent être retravaillées. En souscrivant au système télématique, ces données seront directement envoyées sur le portail MyFarm sans clé USB.

MYNEWHOLLAND

Données de l'utilisateur

Données du concessionnaire

Intervenants extérieurs
(Accès autorisé par l'utilisateur)

Agronome

MYPLMCONNECT



Responsable d'exploitation

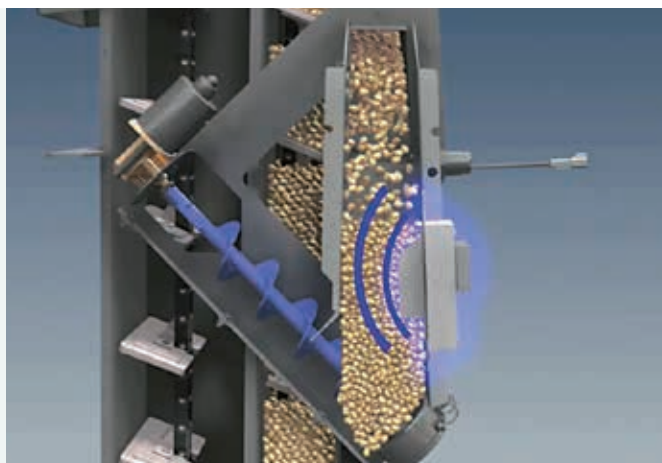

Mesure de l'humidité en temps réel

- Le capteur d'humidité New Holland mesure l'humidité du grain en temps réel
- Une mesure est effectuée toutes les 30 secondes et les données sont transmises au moniteur IntelliView™ IV
- L'opérateur est ainsi informé en continu et peut adapter les réglages de la machine en fonction des variations mesurées



Évaluation du rendement

- Le capteur de rendement breveté, et de haute précision, mis au point par New Holland, est reconnu comme le meilleur du marché
- Quelles que soient la variété la teneur en humidité du grain, le poids spécifique, le capteur fournit une mesure de rendement extrêmement précise
- De plus, un seul calibrage par saison suffit

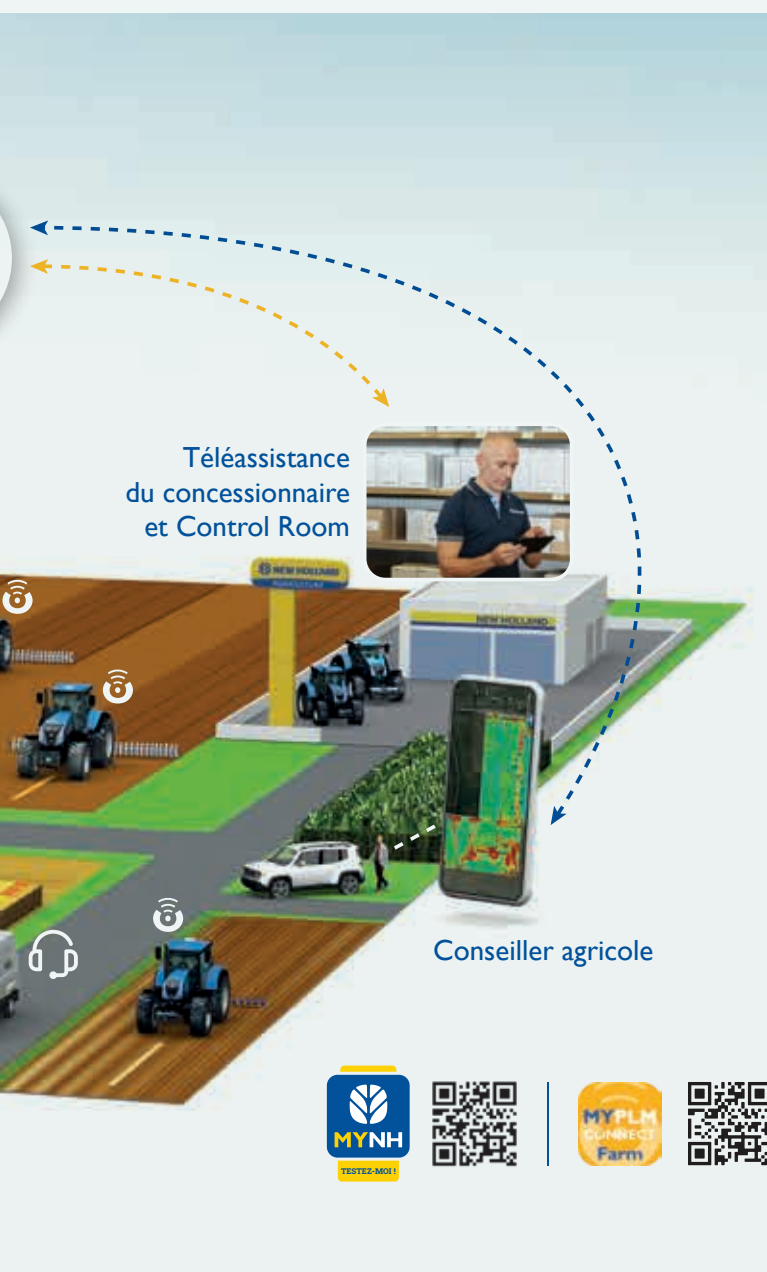

Capteur NIR en option

Cette technologie employée par les laboratoires peut maintenant équiper votre machine. Ce capteur permet l'analyse de l'ensemble des nutriments de votre récolte en temps réel comme les protéines et l'humidité. Combiné à la cartographie, ce système apporte des informations importantes afin de gérer vos lots de récolte et piloter vos amendements.



360° : CR.

La gamme CR a été développée pour passer plus de temps au travail et moins de temps dans la cour. Nous savons tous à quel point le temps de travail est précieux pendant les courtes périodes de moisson. Tous les points de service sont faciles d'accès et les longues périodicités d'entretien permettront à la moissonneuse-batteuse de passer plus de temps dans les champs.



- De larges carters de protection maintenus par vérins à gaz, permettent un très bon accès à tous les entraînements et aux points de service
- Un nouvel éclairage de service à LED grand angle associé à un cadre jaune améliore la visibilité en service
- Pour garantir un graissage optimal sur toute sa plage de réglage, les opérateurs peuvent sélectionner la fonction de graissage du variateur par simple pression sur un bouton
- L'intégralité de l'intérieur de la machine peut être nettoyée à l'aide de la fonction « Nettoyage complet ». La fonction est gérée à partir du moniteur IntelliView™ IV. Les grilles, les contre-batteurs et les contre-séparateurs s'ouvrent et la vitesse du ventilateur est portée au maximum



Tous les filtres à huile et orifices de vidange sont facilement accessibles depuis le sol.



Les niveaux d'huile moteur et hydraulique sont vérifiés d'un coup d'œil.

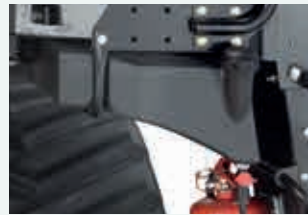

Le réservoir d'eau intégré est judicieusement localisé pour pouvoir se laver les mains après avoir attelé la barre de coupe.



Le filtre à air du moteur est accessible depuis la plate-forme du compartiment moteur.



Un système d'éclairage portable à LED permet de bénéficier d'une visibilité à 360° pendant les interventions d'entretien.



Les couvercles d'accès aux rotors en matière plastique, peuvent être déposés sans outil.



Accessoires installés en concession

Une gamme complète d'accessoires approuvés peut être fournie et installée par votre concessionnaire.

New Holland Uptime Solutions.



Nos techniciens hautement qualifiés analysent les facteurs de déclenchement spécifiques, les codes d'erreur et les paramètres de fonctionnement et y apportent les corrections éventuellement requises

Les facteurs de déclenchement analytiques actifs sont surveillés 24/7 sur la base des données de MyPLM®Connect. Si un problème est détecté, le système envoie proactivement une alarme au concessionnaire avec l'action corrective requise. Si le concessionnaire New Holland repère une anomalie potentielle, il peut vérifier la disponibilité des pièces et préparer une intervention sur site à votre convenance.



L'assistance en action

Si l'impensable se produit, et que votre moissonneuse-batteuse s'arrête en plein milieu de la récolte, il est impératif que vous puissiez reprendre le travail dans les plus brefs délais. Et c'est là que New Holland intervient. Si une panne survient, nous nous engageons à activer notre processus d'assistance et à trouver une solution.



Profitez des extensions de garantie et des contrats de maintenance par des collaborateurs qui connaissent votre machine dans les moindres détails. New Holland.

L'extension de garantie est proposée d'office avec les moissonneuses-batteuses des gammes CH7.70, CR et CX7 & CX8. La garantie de 3 ans ou 1 200 heures de fonctionnement moteur couvre le moteur, la transmission et le système de post-traitement.



Uptime Warranty – parce que votre sérénité n'a pas de prix !

Le programme Uptime Warranty propose aux propriétaires de matériels agricoles New Holland de bénéficier de services de réparation couvrant la machine au-delà de la période de garantie contractuelle du fabricant. Cela se traduit par une maîtrise maximale des coûts d'exploitation, l'exécution des réparations par un concessionnaire New Holland agréé, avec des pièces d'origine New Holland, une valeur de revente plus élevée de votre machine, transférable à la revente. Pour souscrire un contrat Uptime Warranty pour votre matériel, il vous suffit de vous adresser à votre concessionnaire.



MyNew Holland™ va améliorer votre travail quotidien

Au travers de cette application vous pouvez accéder à des informations exclusives en ajoutant votre équipement, trouver des solutions en ligne pour vos produits d'Agriculture de précision PLM®, ou encore télécharger des manuels d'utilisation. Quand vous voulez, où vous voulez et gratuitement !

New Holland Style

Visitez www.newhollandstyle.com. Une large gamme de produits est disponible, incluant de solides vêtements de travail et une large sélection de modèles réduits.

Modèles		CR7.80	CR7.90	CR8.80	CR8.90	CR9.90	CR10.90
Barre de coupe							
Largeur de coupe : Haute Capacité	[m]	6,10 - 9,15	6,10 - 9,15	7,60 - 9,15	7,60 - 9,15	9,15	9,15
Barre de coupe Varifeed™ - réglage avant-arrière de 575 mm	[m]	6,10 - 9,15	6,10 - 9,15	7,60 - 10,70	7,60 - 12,50	9,15 - 12,50	9,15 - 12,50
Barre de coupe Superflex	[m]	6,10 - 9,15	6,10 - 9,15	7,60 - 9,15	7,60 - 9,15	9,15	9,15
Barre de coupe FlexDraper® FD2 de MacDon	[m]	7,60 - 10,60	7,60 - 10,60	7,60 - 12,50	9,10 - 13,70	10,60 - 15,20	10,60 - 15,20
Barre de coupe Rigid Draper® D2 de MacDon	[m]	7,60 - 10,60	7,60 - 10,60	7,60 - 12,50	9,10 - 13,70	10,60 - 13,70	12,20 - 13,70
Cadence de la lame standard	(coupes/min)	1 150	1 150	1 150	1 150	1 150	1 150
Cadence de la lame Varifeed™	(coupes/min)	1 300	1 300	1 300	1 300	1 300	1 300
Lame et sections boulonnées de rechange		●	●	●	●	●	●
Vis d'alimentation avec doigts escamotables sur toute la largeur		●	●	●	●	●	●
Diamètre du rabatteur standard / Varifeed™	[m]	1,07	1,07	1,07	1,07	1,07	1,07
Réglage électro-hydraulique de la position du rabatteur		●	●	●	●	●	●
Synchronisation automatique de la vitesse du rabatteur avec l'avancement		●	●	●	●	●	●
Accouplements hydrauliques rapides (un seul point)		●	●	●	●	●	●
Cueilleurs à maïs							
Nombre de rangs - cueilleurs repliables		6 / 8	6 / 8	6 / 8	8	8	8
Nombre de rangs - cueilleurs fixes		6 / 8	6 / 8 / 12	6 / 8 / 12	8 / 12 / 16	8 / 12 / 16	8 / 12 / 16
Broyeurs de tiges intégrés		○	○	○	○	○	○
Diviseurs rotatifs		○	●	●	●	●	●
Automatismes de barre de coupe							
Contrôle de hauteur de coupe		●	●	●	●	●	●
Compensation		●	●	●	●	●	●
Dispositif Autofloat™		●	●	●	●	●	●
Convoyeur							
Nombre de chaînes		3	3	3	4	4	4
Inverseur hydraulique Power Reverse de la barre de coupe et du convoyeur		●	●	●	●	●	●
Pivotement latéral		●	●	●	●	●	●
Réglage de la face avant du convoyeur		●	●	●	●	●	●
Réglage à distance de la face avant réglable du convoyeur		○	○	○	○	○	○
Système Deep Cut DFR (Dynamic Feed Roll™)		●	●	●	●	●	●
Surface vitrée de la cabine Harvest Suite™ Ultra	[m²]	6,3	6,3	6,3	6,3	6,3	6,3
Phares de travail LED		○	○	○	○	○	○
Siège chauffant Deluxe avec finitions en tissus, suspension pneumatique et Ventilation Active		○	○	○	○	○	○
Siège à suspension pneumatique en cuir		○	○	○	○	○	○
Siège passager		●	●	●	●	●	●
Moniteur IntelliView™ IV avec position réglable		●	●	●	●	●	●
2 ^{ème} moniteur IntelliView™ IV		○	○	○	○	○	○
Dispositif ACS de réglages automatiques pour une récolte donnée		●	●	●	●	●	●
Air conditionné et compartiment tempéré		●	●	●	●	●	●
Climatisation automatique		●	●	●	●	●	●
Compartiment réfrigéré amovible		●	●	●	●	●	●
Radio MP3 Bluetooth (téléphone mains libres)		●	●	●	●	●	●
2 ports USB de téléchargement		●	●	●	●	●	●
Niveau sonore de la cabine- ISO 5131	[dBA]				73		
Dispositifs New Holland PLM® (agriculture de précision)							
Dispositifs embarqués - Terrain							
Dispositifs de guidage automatique compatible IntelliSteer®		○	○	○	○	○	○
Virage automatique en bout de rangée IntelliTurn™		○	○	○	○	○	○
Partage entre véhicules de limites de parcelle, de données cartographiques et de guidage IntelliField™		○	○	○	○	○	○
Dispositif IntelliCruise™ II		○	○	○	○	○	○
Dispositif d'automatisation de la moissonneuse-batteuse IntelliSense™		○	○	○	○	○	○
Guidage automatique sur le rang pour cueilleurs à maïs		○	○	○	○	○	○
Systèmes externes - Flotte							
MyPLM®Connect Telematics Professional (abonnement gratuit de 3 ans)		●	●	●	●	●	●
MyPLM®Connect Telematics Professional (abonnement de 3 ou 5 ans)		○	○	○	○	○	○
Gestion des données agronomiques - Exploitation agricole							
Mesures du rendement et de l'humidité		○	○	○	○	○	○
Technologie d'analyse des éléments nutritifs par capteur NutriSense™ NIR		○	○	○	○	○	○
Visualisation des données agronomiques sur onglet MyPLM®Connect Farm - USB		●	●	●	●	●	●
Transfert de fichiers sur onglet MyPLM®Connect Farm - Professional		●	●	●	●	●	●
Solutions Uptime - Systèmes de formation et d'assistance							
Assistance proactive de New Holland en cas de panne		●	●	●	●	●	●
Assistance panne New Holland		●	●	●	●	●	●
Technologie Twin Rotor™							
Diamètre des rotors	[mm]	432	432	432	559	559	559
Longueur des rotors	[mm]	2 638	2 638	2 638	2 638	2 638	2 638
Longueur de la section hélicoïdale d'alimentation	[mm]	390	390	390	390	390	390
Longueur de la section de battage	[mm]	739	739	739	739	739	739
Longueur de la section de séparation	[mm]	1 090	1 090	1 090	1 090	1 090	1 090
Longueur de la section de décharge des résidus	[mm]	419	419	419	419	419	419
Ailettes réglables des couvercles des rotors		●	●	●	●	●	●
Réinitialisation automatique des contre-rotors		●	●	●	●	●	●
Ailettes de couvercles de rotor Dynamic Flow Control™ réglables en cabine		-	○	-	○	○	○
Contre-batteurs et contre-séparateurs							
Contre-batteurs : Angle d'enveloppement	[°]	86	86	86	84	84	84
Angle d'enveloppement avec extensions	[°]	121	121	121	123	123	123
Réglage électrique		●	●	●	●	●	●
Contre-séparateurs : Nombre de grilles de séparation par rotor		3	3	3	3	3	3
Angle d'enveloppement	[°]	148	148	148	148	148	148
Tire-paille							
Largeur	[mm]	1 300	1 300	1 300	1 560	1 560	1 560
Diamètre	[mm]	400	400	400	400	400	400
Angle d'enveloppement de la contre grille	[°]	54	54	54	54	54	54
Surface totale de battage et de séparation	[m²]	2,77	2,77	2,77	3,13	3,13	3,13

Modèles		CR7.80	CR7.90	CR8.80	CR8.90	CR9.90	CR10.90
Nettoyage							
Dispositif de nettoyage Opti-Fan™		●	●	●	●	●	●
Caisson auto nivelant		●	●	●	●	●	●
Pré nettoyage		●	●	●	●	●	●
Caisson de nettoyage Opti-Clean™		●	●	●	●	●	●
Surface totale des grilles sous l'effet des vents	[m²]	5,4	5,4	5,4	6,5	6,5	6,5
Réglage en cabine des grilles et de la pré-grille		●	●	●	●	●	●
Ventilateur de nettoyage							
Nombre de pales		6	6	6	6	6	6
Gamme de variation du régime	[tr/min]	200 - 1 050	200 - 1 050	200 - 1 050	200 - 1 050	200 - 1 050	200 - 1 050
Ventilateur à double sortie		●	●	●	●	●	●
Réglage électrique du régime depuis la cabine		●	●	●	●	●	●
Système du retour des ôtons							
Dispositif Roto-Thresher™ simple		●	-	-	-	-	-
Dispositif Roto-Thresher™ double		-	●	●	●	●	●
Indicateur de retour des ôtons sur moniteur IntelliView™ IV		●	●	●	●	●	●
Élévateur à grain							
Élévateur de grain de capacité standard avec chaînes et trappes hautes performances		●	●	●	●	●	●
Élévateur de grain haute capacité avec chaînes et trappes hautes performances		-	-	-	○	○	○
Trémie							
Capacité standard / optionnel	[l]	10 500	11 500	12 500	12 500 / 14 500	12 500 / 14 500	14 500
Remplissage central, extension de remplissage repliable		●	●	●	●	●	●
Couvercles de trémie repliables		●	●	●	●	●	●
Vis de vidange							
Vidange par le dessus de la trémie		●	●	●	●	●	●
Vitesse de vidange standard / optionnel	[l/s]	126	126	126	126 / 142	126 / 159	159
Entraînements indépendants pour vis de vidange et goutlotte de vidange		-	-	-	- / ●	- / ●	●
Trappe de contrôle de l'échantillon de grain		●	●	●	●	●	●
Avertisseur de trémie pleine		●	●	●	●	●	●
Angle de pivotement de la vis de vidange	[°]	105	105	105	105	105	105
Système électrique							
Alternateur 12 Volts	[Amp]	240	240	240	240	240	240
Capacité de la batterie	[CCA / Ah]	730 / 2x107	730 / 2x107	730 / 2x107	730 / 2x107	730 / 2x107	730 / 2x107
Moteur*							
		FPT Cursor 9*	FPT Cursor 9*	FPT Cursor 11*	FPT Cursor 13*	FPT Cursor 13*	FPT Cursor 16*
Niveau de conformité à la norme pour les émissions		Phase V	Phase V	Phase V	Phase V	Phase V	Phase V
Cylindrée	[cm³]	8 700	8 700	11 100	12 900	12 900	15 927
Système d'injection		rampe commune	rampe commune	rampe commune	rampe commune	rampe commune	rampe commune
Puissance nominale à 2 100 tr/min - ECE R120	[kW/ch]	275/374	308/419	345/469	365/496	400/544	470/639**
Puissance moteur maximum à 2 000 tr/min - ECE R120	[kW/ch]	305/415	338/460	380/517	400/544	441/600	515/700**
Courbes de puissance spécifiques par culture		-	-	-	●	●	-
Mélange biodiesel approuvé***		B7	B7	B7	B7	B7	B7
Régulateur électronique		●	●	●	●	●	●
Mesure et lecture de la consommation de carburant sur moniteur IntelliView™ IV		●	●	●	●	●	●
Compresseur d'air		○	○	○	○	●	●
Réservoirs							
Capacité en carburant / Capacité en AdBlue	[l]	750 / 160	1000 / 160	1 000 / 160	1 300 / 160	1 300 / 160	1 300 / 160
Transmission							
Hydrostatique		●	●	●	●	●	●
Boîte de vitesses		2-vitesses	2-vitesses	2-vitesses	2-vitesses	2-vitesses	2-vitesses
Changement de vitesses par servo commande		●	●	●	●	●	●
Blocage du différentiel		●	●	●	●	●	●
Engagement du pont arrière moteur à deux vitesses		○	○	○	○	○	○
Vitesse d'avancement maximum	[km/h]	25	25	25	25	25	25
Système SmartTrax™ à suspension Flex		-	-	○	○	○	○
Chenilles en caoutchouc SmartTrax™ avec suspension Terraglide™		-	-	○	○	●	●
Chenilles en caoutchouc SmartTrax™ Heavy Duty 24" avec suspensions Terraglide™		-	-	○	○	○	○
Gestion des résidus							
Broyeur de paille intégré		●	●	●	●	●	●
Tapis expulseur PSD (Positive Straw Discharge)		●	●	●	●	●	●
Défecteurs réglables à distance		●	●	●	●	●	●
Eparpilleur de menues pailles		●	●	●	●	●	●
Gestion des résidus Opti-Spread™		○	○	○	-	-	-
Système Opti-Spread™ Plus		-	-	-	○	○	○

● Standard ○ Optionnel - Non disponible * Développé FPT Industrial ** Une puissance supplémentaire est disponible lors du déchargement ou du broyage
 *** Le mélange biodiesel doit être conforme aux plus récentes normes des carburants EN14214:2009 et il doit être utilisé selon les instructions du manuel d'utilisation

Modèles dimensions	CR7.80 ^[B] /CR7.90/CR8.80					CR8.90/CR9.90/CR10.90					
	Pneus		SmartTrax			Pneus		SmartTrax			
Avec roues de traction / chenilles ^[A]	710/70R42	900/60R38	24"/24" HD	28,5"	34"	800/70R32	900/60R38	24"/24" HD	28,5"	34"	36"
Empreinte au sol	[m²]	-	2,98	3,53	4,20	-	2,98	3,53	4,20	4,46	4,46
Hauteur maximum au transport	[m]	3,97	3,90	3,95	3,97	3,97	4,00	3,97	3,97	3,99	3,97
Largeur maximum en position transport	[m]	3,25	3,63	3,24	3,47	3,79	3,72	3,87	3,48	3,71	3,99
Longueur maxi, avec vis de vidange allongée et sans barre de coupe ^[C]	[m]	9,97	9,97	9,97	9,97	9,97	9,97	9,97	9,97	9,97	9,97
Longueur maxi, avec goutlotte de vidange repliable et sans barre de coupe ^[D]	[m]	-	-	-	-	-	9,04	9,04	9,04	9,04	9,04

- Non disponible [A] Des roues motrices / chenilles autres que celles indiquées sont disponibles : 710/70R42, 800/70R32, 900/60R32, 900/60R38, SmartTrax de 24", 24" HD, 28,5" et SmartTrax™ avec suspension Terraglide™ de 24", 28,5", 34" et 36" [B] Version SmartTrax non disponible [C] Avec rallonge de 915 mm (3 pieds) [D] Transport, sans rallonge, avec goutlotte

New Holland.

Le vrai spécialiste proche de vous !



Une disponibilité au top

Nous sommes toujours là pour vous : 24h/24, 7j/7, 365 jours par an ! Quelles que soient les informations dont vous avez besoin, quel (le) que soit votre problème ou requête, il vous suffit d'appeler New Holland Top Service au numéro de téléphone gratuit*.



Une rapidité au top

Livraison express de pièces détachées : quand vous voulez, où vous voulez !



Une priorité au top

Solution rapide pendant la saison : parce que la récolte n'attend pas !



Une satisfaction au top

Nous recherchons et mettons en œuvre la solution dont vous avez besoin, en vous tenant informé : jusqu'à ce que vous soyez satisfait à 100 % !



Pour plus de détails, consultez votre concessionnaire New Holland !

* Si vous appelez de France l'appel est gratuit. Toutefois, certains opérateurs européens peuvent facturer l'appel s'il provient d'un téléphone portable. Pour plus d'informations sur les tarifs, veuillez vous renseigner à l'avance auprès de votre opérateur.

CHEZ VOTRE CONCESSIONNAIRE HABITUEL

www.newholland.com/fr



Les données contenues sur cet imprimé sont fournies à titre indicatif. Les modèles décrits peuvent être modifiés par le fabricant sans préavis. Les dessins et les photos peuvent se rapporter à des équipements en option ou à des normes destinées à d'autres pays. Publié par New Holland Brand Communications. BTS Adv. Imprimé en Italie - 07/24 - (Turin) - 232002/F00