



NOUVELLE GAMME CH

TWIN ROTOR SÉPARATION



La nouvelle gamme CH. Crossover Harvesting™ par New Holland.

#RelevonsLeDéfi

CROSSOVER HARVESTING. TWIN ROTOR SÉPARATION.

Depuis plusieurs dizaines d'années, les moissonneuses-batteuses New Holland garantissent des performances élevées dans les secteurs des machines rotatives et conventionnelles. New Holland vient maintenant d'associer sa technologie de séparation exceptionnelle Twin Rotor™ avec le batteur de ses moissonneuses-batteuses conventionnelles pour proposer un tout nouveau concept de Crossover Harvesting™ : la CH7.70. Cette machine a été spécialement conçue pour les agriculteurs et les entrepreneurs recherchant des performances mais aussi sur la facilité des entretiens. La gamme CH crée un nouveau segment, entre les modèles conventionnels de milieu de gamme et les modèles rotatifs phares, comme son illustre ancêtre, la gamme TF des années 1980.

LA RÉCOLTE. EN CHIFFRES.

Les statistiques essentielles de la gamme CH parlent d'elles-mêmes :

- +25 % de rendement par rapport à une moissonneuse-batteuse conventionnelle de ce segment
- -35 % de grain cassé par rapport à une moissonneuse-batteuse concurrente de ce segment
- +15 % de capacité de nettoyage grâce au caisson triple chute

CONCEPTION D'EXCELLENCE

La moissonneuse-batteuse Crossover CH est tout simplement ultra performante. Ceci grâce à la technologie exceptionnelle sous son capot. Le batteur nouvelle génération Ultra-Flow™, médaillé d'argent à Agritechnica, est associé au système de séparation Twin Rotor™. Avec, au final, une qualité exceptionnelle du grain et de la paille. Le conducteur profitera quant à lui d'une ergonomie unique grâce à une facilité d'utilisation absolue de la machine. Sans oublier que cette moissonneuse-batteuse est parfaitement à l'aise dans toutes les cultures et dans toutes les conditions. Elle vous offre ainsi la polyvalence et la fiabilité dont vous avez besoin.

LA VERSION LATÉRALE PERMET DE MAINTENIR LA CAPACITÉ SUR LES FORTES PENTES

Afin de maintenir les performances en fortes pentes, la machine est disponible en version Latérale, équipée d'un dispositif robuste de mise à niveau automatique permettant de corriger un dévers jusqu'à 18 %, de chaque côté. Le système Latérale vient s'ajouter aux systèmes standard Triple-Clean™ et de mise à niveau Smart Sieve™. Le résultat ? Une efficacité de nettoyage optimisée sur terrains difficiles.





HARVEST MASTERS

Ce service concerne les clients ayant acheté une moissonneuse-batteuse, une presse à balles carrées ou encore une ensileuse automotrice New Holland.

En saison, les membres Harvest Masters peuvent compter sur le soutien d'une équipe de spécialistes New Holland pour leur prêter assistance et répondre rapidement à tous leurs besoins pendant la récolte.

Ils sont également invités aux ateliers opérateurs organisés régulièrement par les experts New Holland pour dévoiler le potentiel des machines, ainsi qu'à des formations spécifiques sur leur entretien.

HARVEST MASTERS



CONTROL ROOM

En exploitant les données du service télématique MyPLM®Connect, nos ingénieurs analysent le comportement des machines et sont capables de déterminer certains phénomènes qui précèdent des risques de panne. Si un problème est identifié, le concessionnaire est alerté de manière proactive afin de mettre en œuvre les mesures de correction adaptées.

Une intervention sur site (remplacement d'un composant) ou à distance (mise à jour d'un logiciel) est alors planifiée avec l'utilisateur de la machine. Toutes les équipes New Holland dédiées au service apportent également leur expertise pour trouver la solution la plus rapide. Tel est le nouvel engagement de New Holland à l'égard de ses clients.



UPTIME SUPPORT

Service d'assistance prioritaire pour les machines New Holland. Une équipe dédiée opère non-stop pour prendre en charge les demandes qui peuvent être présentées via l'application MyNew Holland™ ou en téléphonant au numéro gratuit Top Service.

New Holland et son réseau de concessionnaires feront tout ce qui est possible pour apporter leur soutien en parcourant les diverses options afin de remettre nos clients au travail aussi rapidement que possible et les dossiers seront rigoureusement suivis jusqu'à ce que la machine soit complètement réparée. L'équipe s'appuie sur une organisation dédiée à la localisation et au transport des pièces prioritaires ainsi que sur un groupe de techniciens experts pour accélérer les temps de résolution. Le service est en mesure de résoudre plus de 80 % des pannes en moins de 48 heures : c'est notre engagement auprès de nos clients !



 **TOP SERVICE**
00800 64 111 111



UPTIME PARTS

New Holland sait combien il est important de minimiser les temps d'arrêt des machines et de reprendre rapidement vos travaux. La logistique des pièces détachées de New Holland est organisée de manière à assurer une distribution sans faute et extrêmement rapide des pièces de rechange.

Un système intégré efficace de gestion des stocks permet à nos six dépôts européens stratégiquement placés d'assurer d'excellentes performances 24 heures sur 24, 7 jours sur 7.



UPTIME SERVICE

Temps d'immobilisation minimal, valeur de revente maximale. Votre machine est toujours dans les meilleures conditions avec des programmes de maintenance réalisés par des professionnels formés aux produits New Holland et l'utilisation de pièces de rechange d'origine. Vous préservez la valeur de votre matériel dans la durée.

L'extension de garantie est proposée d'office avec les moissonneuses-batteuses des gammes CH7.70, CR et CX7 & CX8. La garantie de 3 ans ou 1 200 heures de fonctionnement moteur couvre le moteur, la transmission et le système de post-traitement.



UPTIME WARRANTY : PARCE QUE VOTRE SÉRÉNITÉ N'A PAS DE PRIX !

Uptime Warranty est le nouveau programme de garantie étendue de New Holland aux mêmes conditions que la garantie de base.

Cette offre vous apporte un contrôle total de vos coûts d'exploitation, une amélioration maximale des temps de disponibilité, des réparations exécutées par des concessionnaires agréés de New Holland utilisant des pièces détachées d'origine New Holland, une valeur de revente plus élevée : ce sont autant d'avantages clés. Contactez votre concessionnaire pour connaître les détails sur cette offre sur mesure Uptime Warranty*.

** Voir les conditions générales détaillées de Uptime Warranty auprès de votre concessionnaire. Valable uniquement en France.*



TOUJOURS UNE LONGUEUR D'AVANCE AVEC LES BARRES DE COUPE NEW HOLLAND

La vaste gamme de barres de coupe New Holland a été spécifiquement conçue pour s'adapter aux moissonneuses-batteuses CH, afin de garantir le flux de récolte le plus efficace possible.





LES BARRES DE COUPE VARIFEEED™ S'ADAPTENT À VOTRE RÉCOLTE

La gamme CH peut être équipée de barres de coupe Varifeed™ de 9,15 mètres dans la version la plus large. Par ailleurs, une toute nouvelle version de 8,53 mètres a été spécialement développée pour cette gamme, en réponse à la demande des clients. Les barres de coupe Varifeed™ possèdent une amplitude avant-arrière de 575 mm, à régler depuis la cabine, pour garantir une configuration optimale dans toutes les céréales.

SCIES VERTICALES À COLZA D'UNE TOUTE NOUVELLE CONCEPTION

Sur les nouvelles scies latérales à 36 dents, disponibles en option, le point de montage a été abaissé. De plus, grâce à leur nouvelle conception plus légère, il est plus facile de les accrocher à la barre de coupe Varifeed™ et leur utilisation est ainsi plus conviviale.

CHARIOT DE COUPE

Disponible à partir des coupes 7,60 m, la gamme de chariots à 4 roues directrices offre sécurité, stabilité et manœuvrabilité maximale.

CUEILLEURS À MAÏS

Choisissez entre les cueilleurs à maïs repliables et fixes, capables de traiter jusqu'à huit rangs de maïs à la fois. Avec, de série, une capacité de broyage des tiges inégale, des pointes plus courtes pour mieux suivre la surface du sol et éviter les pertes de panouilles.

BARRES DE COUPE SUPERFLEX

Les barres de coupe Superflex sont spécialement adaptées aux terrains irréguliers. Le lamier flexible peut se déformer de 110 mm en terrains irréguliers pour garantir une coupe au ras du sol et une hauteur constante des chaumes. La vis sans fin totalement flottante et ses spires profondes procurent une alimentation rapide et régulière, même dans les récoltes les plus denses.

BARRE DE COUPE FLEXDRAPER® FD2 DE MACDON

MacDon, le partenaire stratégique de New Holland, vient compléter la gamme de barres de coupe sur moissonneuses-batteuses avec la FD2. La FlexDraper FD2 est la dernière née de MacDon. Depuis près de 20 ans MacDon n'a cessé d'être à l'écoute des agriculteurs, de travailler à leurs côtés dans les conditions réelles les plus difficiles.



UNE TECHNOLOGIE DE BATTAGE ÉPROUVÉE POUR UNE PRODUCTIVITÉ CROSSOVER

La gamme CH hérite de la technologie de battage éprouvée, de renommée internationale, des moissonneuses-batteuses conventionnelles. Le batteur doté d'un diamètre important d'une flexibilité exceptionnelle de passage d'une récolte à l'autre fait de la CH une véritable machine s'adaptant à toutes les récoltes.



**BATTEUR STANDARD, BATTES
STANDARD ET CONTRE-BATTEUR
À CÉRÉALES À PETIT GRAIN**



**BATTEUR ULTRA-FLOW™
ET CONTRE-BATTEUR À CÉRÉALES
À SECTIONS**



**BATTEUR UNIVERSEL, BATTES
STANDARD ET CONTRE-BATTEUR
À CÉRÉALES À PETIT GRAIN**



**BATTEUR UNIVERSEL,
BATTES À RIZ
ET CONTRE-BATTEUR À RIZ**

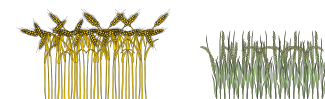

**BATTEUR UNIVERSEL,
BATTES STANDARD
ET CONTRE-BATTEUR À RIZ**



LE BATTEUR LE PLUS RENOMMÉ DU MARCHÉ AVEC UNE TECHNOLOGIE MÉDAILLÉE

La gamme CH est dotée d'un batteur de 606 mm, le plus renommé du marché. Le batteur nouvelle génération Ultra-Flow™, médaillé d'argent à Agritechnica, améliore la performance de battage, ainsi que le flux de récolte, un fonctionnement plus silencieux, une consommation de carburant réduite et une capacité supplémentaire. Un tout nouveau variateur renforcé, destiné à contrôler la vitesse de battage, se règle depuis la cabine. De ce fait, la vitesse est toujours parfaitement adaptée aux céréales et aux conditions de terrain.

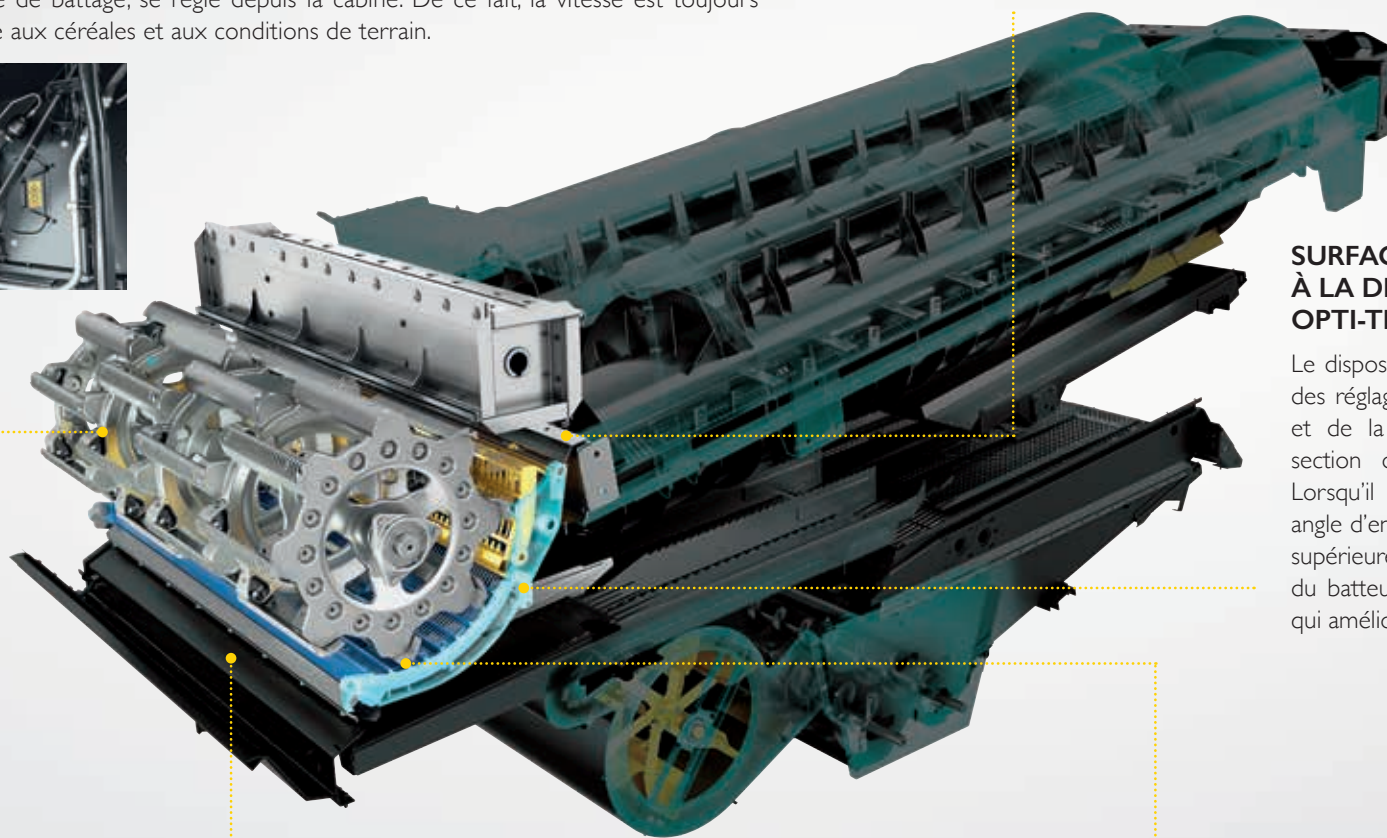

ROTORS À ALIMENTATION PAR LE HAUT

Le tire-paille, le deuxième organe du système de battage, remplit deux fonctions importantes. Tout d'abord, il procure une séparation plus agressive pour avoir la certitude de récupérer chaque grain et, deuxièmement, il achemine les céréales vers le haut des rotors, pour une séparation plus efficace.

SURFACE DE BATTAGE À LA DEMANDE : LE DISPOSITIF OPTI-THRESH™

Le dispositif Opti-Thresh™ permet de procéder à des réglages sur la base des conditions de récolte et de la maturité, en changeant simplement la section de contre-batteur arrière de position. Lorsqu'il est fermé, le contre-batteur atteint un angle d'enveloppement de 121°. Lorsque la section supérieure articulée du contre-batteur est écartée du batteur, l'action de frottement est moindre, ce qui améliore la qualité de la paille.



RÉGLAGE DE LA FACE AVANT POUR L'ALIMENTATION EN LIGNE

La face avant du carter de convoyeur peut être réglée mécaniquement, afin de garantir l'alignement parfait avec la barre de coupe, en optimisant ainsi l'angle de chaque barre de coupe, afin de garantir un flux de céréales régulier capable d'augmenter le rendement.

CONTRE-BATTEUR À SECTIONS DE SÉRIE : UTILISATION FACILE, CONVERSION RAPIDE

Les contre-batteurs à sections réduisent le temps de reconditionnement nécessaire de la moissonneuse-batteuse de six heures à 20 minutes, lors du passage d'une céréale à l'autre. Pour effectuer la conversion, il suffit de sélectionner le contre-batteur nécessaire et de remplacer les sections inférieures – le tout sans déposer du convoyeur ni de la roue.

PARCE QUE DEUX VALENT MIEUX QU'UN. L'EXCELLENCE DU TWIN ROTOR™.

New Holland a inventé le concept Twin Rotor™ il y a plus de 45 ans. Il est considéré aujourd'hui encore comme le système de battage le plus efficace et le plus délicat du marché – comme le confirme les 35 % de grain cassé en moins par rapport à une moissonneuse-batteuse concurrente de ce segment.

Il permet une grande polyvalence dans le passage d'une céréale à l'autre, avec un minimum de changements des réglages pour procéder à la conversion. La CH bénéficie de tous ces atouts, avec des rotors de 21", soit 541 mm de diamètre, parfaitement adaptés à cette mission.



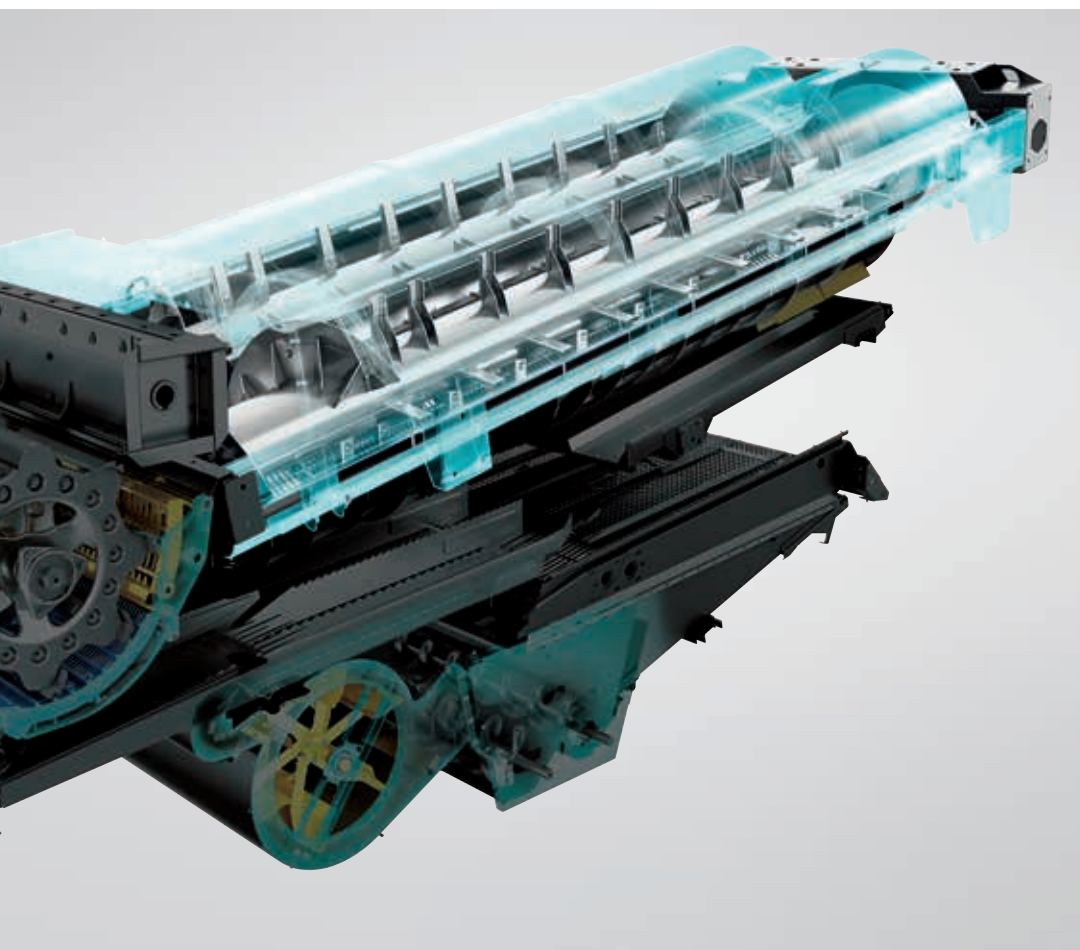

LE SYSTÈME CROSSOVER HARVESTING™

Le système de séparation Twin Rotor™ de 541 mm de diamètre et 3,45 mètres de longueur qui équipe la moissonneuse-batteuse CH offre une surface de séparation de 2,9 m², la plus large du marché. Les rotors de récolte Crossover acheminent les céréales efficacement et régulièrement sur toute la longueur des rotors afin d'améliorer le processus de séparation. Grâce aux huit contre-batteurs amovibles, le nettoyage et les entretiens réguliers sont plus faciles et plus rapides. Choisissez entre deux vitesses de rotor en fonction des céréales et des conditions.

LE CONTRE-ROTOR. ADAPTÉ À TOUTES LES RÉCOLTES.

Choisissez le contre-rotor le mieux adapté à la tâche. Les contre-rotor à grain sont parfaits pour le maïs et le petit grain. Un kit à riz est également disponible en option. Un clapet spécial installé à l'extrémité des rotors peut être ouvert ou fermé, en fonction du type de céréale traitée. Ce clapet doit être fermé pour la récolte de colza, afin que les résidus menues pailles ne surchargent pas excessivement le caisson de nettoyage.

UN NETTOYAGE PARFAIT, LE SYSTÈME TRIPLE CHUTE

La capacité de nettoyage de la moissonneuse-batteuse CH a été parfaitement adaptée à sa puissance de battage et de séparation. De larges grilles réglables se déplaçant dans des directions opposées et un puissant ventilateur conçu pour une diffusion régulière de l'air sont complétés par des fonctions ingénieuses : le système triple cascade Triple-Clean™, le concept Smart Sieve™ qui élimine quasiment tous les effets de dévers et le système Opti-Fan™ primé conçu pour adapter le débit d'air à l'inclinaison longitudinale de la moissonneuse-batteuse.

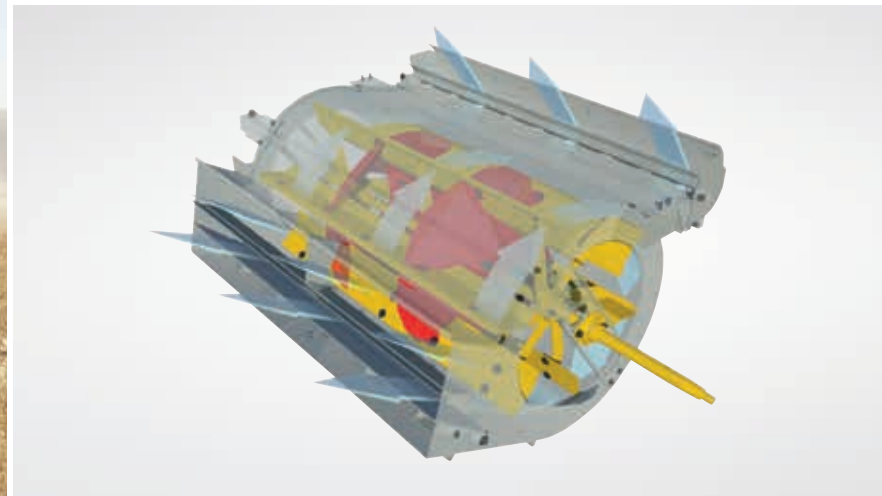
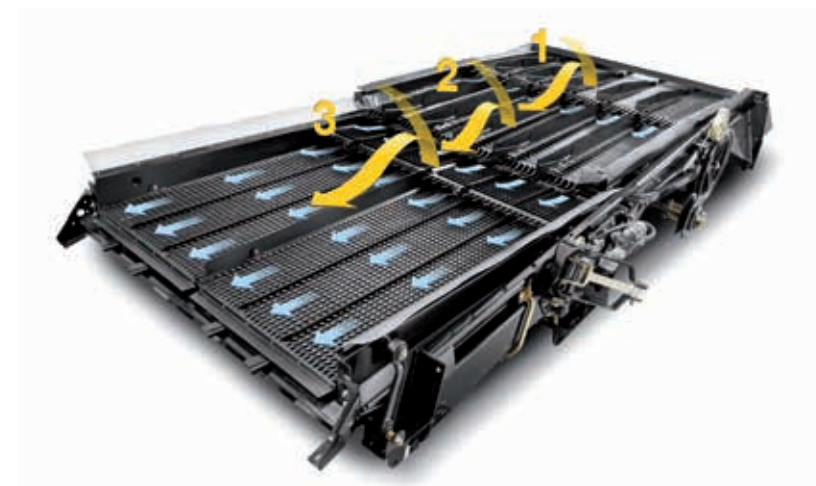

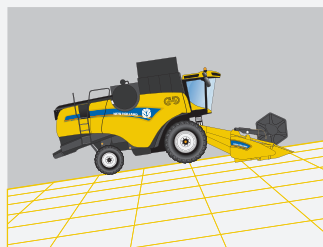

MONTÉE

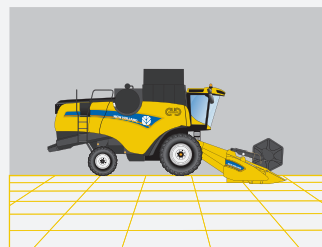

TERRAIN PLAT

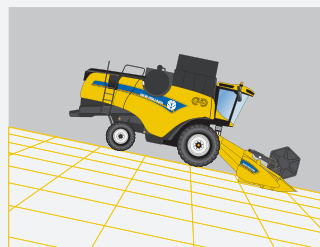

DESCENTE

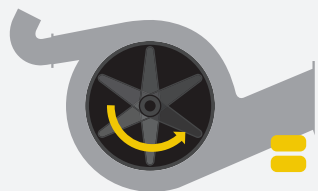

VITESSE LENTE
DU VENTILATEUR

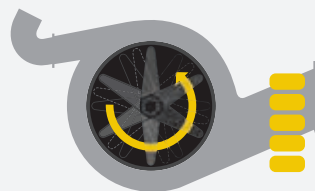

VITESSE MOYENNE
DU VENTILATEUR

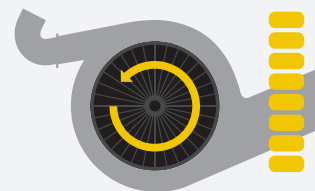

VITESSE RAPIDE
DU VENTILATEUR

DISPOSITIF DE NETTOYAGE TRIPLE CASCADE TRIPLE-CLEAN™

Le dispositif de nettoyage triple cascade Triple-Clean™ issue des machines 6 secoueurs New Holland, accroît la capacité de nettoyage jusqu'à 15 %. Ce perfectionnement augmente la capacité de nettoyage au moyen d'une cascade supplémentaire située au centre de la table de préparation. Le souffle d'air additionnel permet d'éliminer une forte proportion de paille et menues pailles, avant que le grain n'atteigne les grilles. Cette technique de triple cascade permet de maintenir les performances de nettoyage lorsque la machine travaille à sa capacité optimale. Une autre amélioration de la capacité se trouve sur la vis sans fin de transfert du grain vers l'élevateur : elle est dotée d'une double spire pour évacuer le grain plus rapidement et augmenter le débit.

DISPOSITIF OPTI-FAN™ : À LA CONQUÊTE DES PENTES

Le système Opti-Fan™ modifie automatiquement le flux d'air dans le travail en dévers. La vitesse du ventilateur diminue automatiquement lors du travail en montée, afin d'éviter la perte de grains précieux par l'arrière de la moissonneuse-batteuse et augmente en descente, afin d'empêcher le colmatage du caisson.

SANS DISPOSITIF SMART SIEVE™

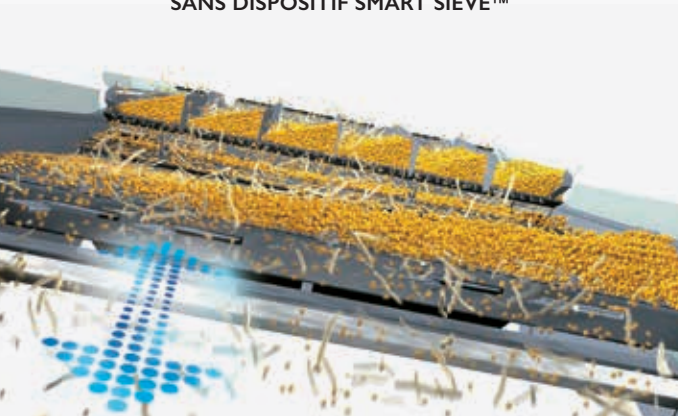

AVEC LE DISPOSITIF SMART SIEVE™

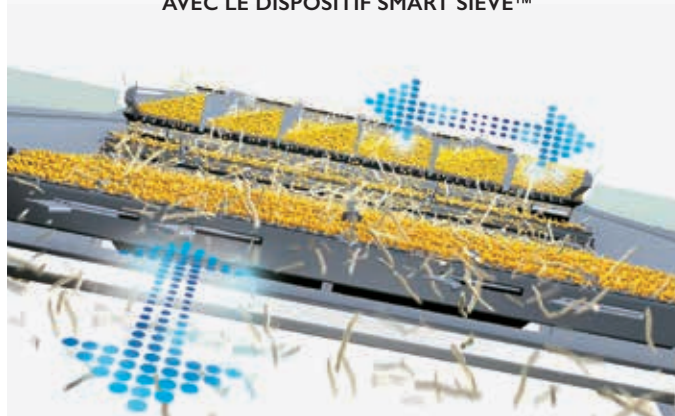

TECHNOLOGIE SMART SIEVE™ : NEUTRALISER L'EFFET DES DÉVERS JUSQU'À 25 %, DE CHAQUE CÔTÉ

Le dispositif standard Smart Sieve™ compense automatiquement les dévers, en neutralisant leur impact, de manière à équilibrer parfaitement les grilles et obtenir un nettoyage uniforme. Le système étalonne également l'action des grilles sur la base de la vitesse du ventilateur et de la taille du grain, afin de déterminer l'angle de projection optimal.

GESTION DES GRAINS ET DES RÉSIDUS

Pour déployer toute la capacité de la moissonneuse-batteuse Crossover CH, il fallait pouvoir gérer efficacement le volume élevé de grain. Pour résoudre cette tâche, nous proposons une large trémie à grain, à vitesse de vidange rapide.





TRAITEMENT DU GRAIN HAUTE CAPACITÉ

La trémie à grain de 9 300 litres peut être vidée en moins de 93 secondes, grâce à une vitesse de vidange de 100 litres/seconde. La vis de vidange de 6,4 mètres est compatible avec les remorques de haute capacité.



GESTION PROFESSIONNELLE DE LA PAILLE ET DES MENUES PAILLES

L'épandeur de menues pailles hydraulique propose différentes vitesses variables en fonction de la largeur de la barre de coupe, ainsi que trois modes :

- Les menues pailles sont éparpillées sur la largeur de fauche
- Les menues pailles sont éparpillées dans le rang pour former des balles enrichies, idéales pour le fourrage, avec entre autres avantages l'élimination des mauvaises herbes
- Les menues pailles peuvent être mélangées avec la paille, pour un broyage extrêmement fin grâce au broyeur de paille Dual-Chop™. La puissante soufflerie permet de répartir uniformément le produit sur toute la largeur de la barre de coupe



MODE BROYAGE

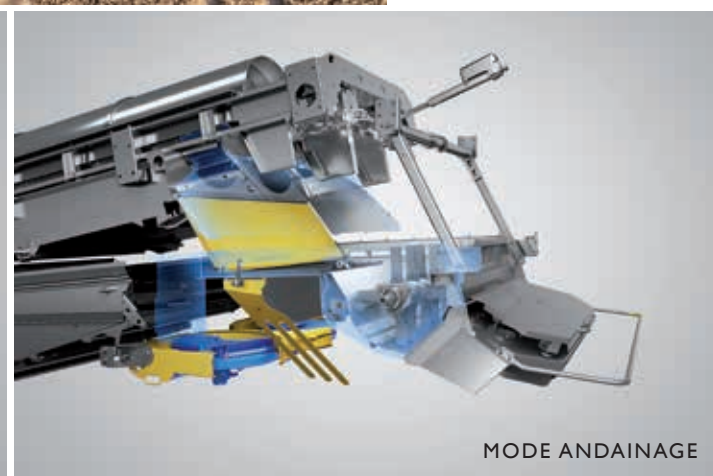

MODE ANDAINAGE

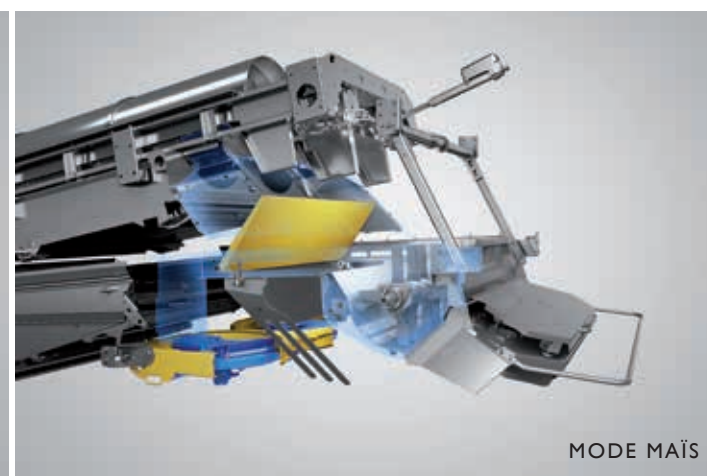

MODE MAÏS

CABINE DELUXE HARVEST SUITE™

La cabine Harvest Suite™ Deluxe, un atout de la gamme CX, a été reprise sur la moissonneuse-batteuse Crossover CH afin d'offrir un confort de travail exceptionnel. L'environnement spacieux de cette cabine haut de gamme est encore rehaussé de couleurs profondes, qui s'inspirent du design automobile de luxe. Entre autres caractéristiques clés, la cabine compte une colonne de direction réglable et un volant plus petit, pour une amélioration de l'ergonomie et une meilleure visibilité sur la barre de coupe. Des phares de travail sont de série. La cabine arbore une surface vitrée de 6,3 m², à apprécier dans un environnement silencieux, avec un niveau sonore limité à 73 dBA. Avec son volume de 3,7 m³, la nouvelle cabine Harvest Suite™ Deluxe offre à la fois luxe et espace.





UNE EXPÉRIENCE OPÉRATEUR DE PREMIER RANG

Avec sa garniture de toit et la console de couleur foncée, ainsi que ses finitions de grande qualité, vous vous sentirez parfaitement à l'aise à bord de la moissonneuse-batteuse Crossover CH.

DOUBLE PORT DE CHARGEMENT USB

Voilà la solution pour charger à la fois votre téléphone portable et votre tablette. Une double prise USB vous attend à bord.

RÉTROVISEUR RABATTABLE À DISTANCE

Lorsque vous empruntez des chemins agricoles étroits, il vous suffit d'utiliser la fonction de rabattage électrique du rétroviseur latéral depuis la cabine. Ce sont de petites choses qui peuvent parfois faire une grande différence.

CHOIX DU SIÈGE LE MIEUX ADAPTÉ

La gamme CH peut être livrée avec un siège standard en tissu équipé de coussins de grande qualité. Le siège pneumatique Deluxe haut de gamme se distingue par un revêtement textile bicolore, une suspension pneumatique et un réglage d'angle de 45°. Le soutien lombaire, l'amortisseur, le réglage de l'angle et de la profondeur du coussin de siège sont complétés par un réglage de la position avant/arrière, pour garantir un confort de travail absolu.

PHARES LED PUISSANTS

Le jeu complet de phares LED offre un large spectre de lumière pour la récolte et les manœuvres. Deux phares supplémentaires ont été installés sur la hotte afin de contrôler l'éparpillage des résidus lors du travail de nuit ou de marche arrière dans des lieux étroits.

COMMANDES AVANCÉES DE LA RÉCOLTE

Avec la célèbre console New Holland, toutes les fonctions et commandes clés tombent naturellement sous la main. L'écran couleur tactile IntelliView™ IV est facile à utiliser et affiche tous les paramètres clés de la récolte d'un seul coup. Ce poste de commande ergonomique propose toute une panoplie de fonctions automatisées, de paramètres à adapter et de systèmes de commande.



UNE MEILLEURE EXPLOITATION DES TERRAINS

Comme vous pouvez vous y attendre, la moissonneuse-batteuse Crossover CH a été équipée des fonctions avancées PLM® qui vous permettent de déployer encore plus de productivité et de performance – pas seulement à bord de la cabine, mais aussi de retour au bureau, afin de garantir la rentabilité maximale, saison après saison.





GUIDAGE EZ-PILOT PRO

Ce système de guidage intégré d'usine utilise l'écran couleur tactile IntelliView™ IV pour gérer toutes les fonctions de guidage. Précis 1 à 2 centimètres près, il offre une véritable répétabilité et précision, afin de vous permettre de récolter jusqu'au dernier grain.

TÉLÉMATIQUE MYPLM®CONNECT 3 OU 5 ANS D'ABONNEMENT

La télématique MyPLM®Connect, accessible depuis l'application MyNew Holland™, vous permet de vous connecter à votre CH depuis votre bureau, via le réseau de téléphonie mobile. Vous pouvez rester continuellement en liaison avec vos machines et également envoyer ou recevoir des informations en temps réel, afin de gagner en temps et en productivité. Le système d'entrée de gamme MyPLM®Connect Essential propose les fonctions les plus fréquemment utilisées. Vous pouvez également opter pour le kit MyPLM®Connect Professional, pour la surveillance et le contrôle complets de vos machines. En bref, MyPLM®Connect, sous la forme d'un outil unique, vous aidera à réduire votre facture de carburant et à améliorer la gestion et la sécurité de votre flotte.

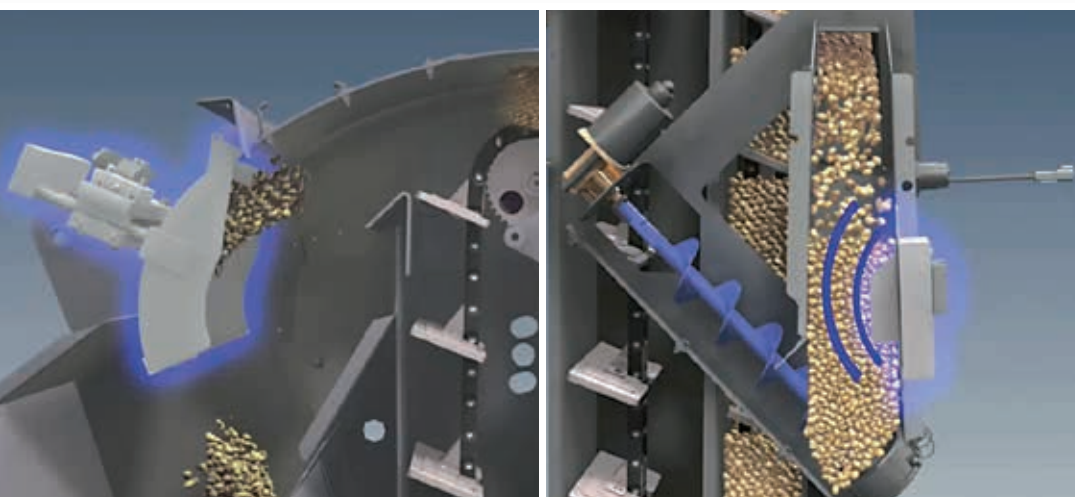

CAPTEURS DE RENDEMENT ET D'HUMIDITÉ

Les capteurs de rendement et d'humidité brevetés, une exclusivité New Holland, garantissent une précision exceptionnelle. De plus, il n'y a pas besoin de les recalibrer pour passer d'une céréale à l'autre. Le capteur d'humidité est installé sur l'élévateur à grain et il effectue des mesures à intervalles réguliers. Le capteur de rendement, est installé à l'intérieur de l'élévateur à grain.

BOOSTEZ VOS RÉCOLTES



La moissonneuse-batteuse Crossover CH est conforme aux normes antipollution Phase V, qui imposent une réduction supplémentaire de 40 % de la teneur en particules par rapport à la précédente norme Tier 4B / Phase 4. Ce résultat est atteint grâce à la nouvelle technologie SCR ECOBlue mise au point par FPT Industrial. Ce système de post-traitement innovant est une solution brevetée sans entretien qui limite les coûts d'exploitation.





Pour une Agriculture durable et efficace



DE SOLIDES PERFORMANCES

Pour augmenter sa productivité, la moissonneuse-batteuse CH7.70 est équipée du moteur FPT Industrial Cursor 9 capable de déployer jusqu'à 374 ch. Autrement dit, quelles que soient les conditions, votre CH reste toujours au top de ses performances.

RÉSERVOIR À CARBURANT VOLUMINEUX

Le réservoir à carburant de 670 litres vous permet de travailler aisément pendant une journée entière, sans devoir faire le plein de la moissonneuse-batteuse. Et quand vient le moment, le ravitaillement est facilité par la plateforme de service.

FACILITÉ DE MAINTENANCE

La moissonneuse-batteuse CH a été conçue pour faciliter la maintenance. Les fonctions de lubrification automatique du variateur et de nettoyage de série sont commandées depuis l'écran IntelliView™ IV. La fonction de nettoyage nettoie l'ensemble de la moissonneuse-batteuse, y compris les grilles, les batteurs et les contre-batteurs, une solution idéale pour passer d'une céréale à l'autre. Les quatre points de graissage permettent une maintenance quotidienne encore plus rapide. Ils sont accessibles depuis la grande porte de service au sommet de la hotte.

ÉCONOMIE DE CARBURANT PENDANT LE TRANSPORT SUR ROUTE

Pour une consommation de carburant optimisée lors des déplacements routiers, le mode Route économique est engagé depuis la cabine, ce qui réduit le régime moteur pour réduire à la fois la consommation de carburant et le niveau de bruit.

VASTE CHOIX DE PNEUS

Les exploitations agricoles sont disséminées partout dans le monde. Certaines se caractérisent par des chemins d'accès agricoles étroits, d'autres par des sols sensibles au compactage et d'autres encore se nichent dans des paysages vallonnés. Vous pouvez maintenant choisir la combinaison de pneus la mieux adaptée à vos besoins. Pneus les plus courants :

- 680 pour une largeur hors tout de 3,3 m, quand la taille constitue un contrainte
- 710 pour une largeur hors tout de 3,5 m, un mélange idéal entre préservation du sol et encombrement
- 900 idéal pour les sols sensibles au compactage



Modèles		CH7.70	CH7.70 Laterale
Correction de dévers	(%)	0	18
Largeur de coupe de barre de coupe			
Barre de coupe haute capacité	(m)	5,18 - 9,15	5,18 - 9,15
Barre de coupe Varifeed™ HD (575 mm de réglage de lame)	(m)	4,88 - 9,15	4,88 - 9,15
Barre de coupe Superflex	(m)	6,10 - 9,15	6,10 - 9,15
Barre de coupe FlexDraper® FD2 de MacDon	(m)	9,15	9,15
Cueilleurs à maïs			
Cueilleurs à maïs rabattables	(Nombre de rangs)	6 - 8	–
Cueilleurs à maïs fixes	(Nombre de rangs)	6 - 8	6 - 8
Systèmes de contrôle automatique de la barre de coupe			
Réglage de la hauteur de chaume		Automatique	Automatique
Compensation		●	●
Système Autofloat™ II		●	●
Réglage de la face avant du convoyeur		●	●
Surface vitrée de la cabine Harvest Suite™ Deluxe	(m²)	6,3	6,3
Pack de phares de travail LED		○	○
Siège en tissu à suspension pneumatique Deluxe		○	○
Siège passager avec glacière réfrigérée portable		●	●
Poignée CommandGrip™		●	●
Écran IntelliView™ IV		●	●
Rétroviseur électrique rabattable de droite		○	○
Réglage automatique de la récolte (ACS)		●	●
Climatisation automatique		○	○
2 ports de chargement USB		○	○
Niveau sonore optimum en cabine	(dBA)	73	73
Ensemble New Holland d'agriculture de précision			
Télématique MyPLM®Connect 3 ou 5 ans d'abonnement		○	○
Systèmes de guidage		○	○
Système de guidage automatique EZ-Pilot PRO		○	○
Guidage automatique sur le rang pour cueilleur à maïs		○	○
Agriculture de précision			
Pack complet d'agriculture de précision : mesure du rendement et du taux d'humidité, cartographie de rendement DGPS		○	○
Batteur de type Standard / Universel / Ultra-Flow™		● / ○ / ○	● / ○ / ○
Variateur de batteur hydraulique HD		●	●
Largeur / Diamètre	(mm)	1 560 / 607	1 560 / 607
Nombre de battes	(m)	8	8
Gamme de vitesses standard / Réducteur de vitesse de batteur en option	(tr/min)	400 - 1 200 / 250 - 720	400 - 1 200 / 250 - 720
Contre-batteur à sections à remplacement rapide		●	●
Superficie	(m²)	1,04	1,04
Nombre de battes		14	14
Angle d'enveloppement du dispositif Opti-Thresh™ ouvert / fermé	(°)	85 / 121	85 / 121
Tire-paille à quatre pales			
Diamètre	(mm)	395	395
Surface du contre-tire-paille	(m²)	0,14	0,14

Modèles		CH7.70	CH7.70 Laterale
Technologie Crossover		Séparation Twin Rotor™	
Diamètre / longueur de rotor	(mm)	542 / 3 454	542 / 3 454
Vitesse min. / max.	(tr/min)	400 / 700	400 / 700
Table à ôtons sous les rotors (pour augmenter la capacité du système de nettoyage)		●	●
Contres rotors		10	10
Kit contre-rotor riz		○	○
Angle d'enveloppement	(°)	93	93
Clapet arrière du contre-rotor		●	●
Surface totale de séparation	(m²)	2,9	2,9
Dispositif triple cascade Triple-Clean™ issue des machines 6 secoueurs		●	●
Dispositif de mise à niveau Smart Sieve™ : système de nettoyage avec adaptation automatique à la taille des grains		●	●
Correction de dévers sur les pré-grilles et les grilles supérieures	(%)	25	25
Table de préparation démontable par l'avant sur le caisson de nettoyage Smart Sieve™		●	●
Système de pré-nettoyage		●	●
Surface totale sous l'effet des vents	(m²)	5,21	5,21
Réglage des grilles supérieures et inférieures depuis la cabine		○	○
Système Opti-Fan™		●	●
Nombre de lames		6	6
Variation de vitesses : standard - gamme haute / en option - gamme basse	(tr/min)	530 - 1 200 / 220 - 520	530 - 1 200 / 220 - 520
Réglage électrique de la vitesse depuis la cabine		●	●
Capacité de la trémie à grain	(l)	9 300	9 300
Remplissage central, extension de vis de remplissage rabattable		●	●
Tube de vidange horizontal	(m)	● 4,75 / ○ 5,50 / ○ 6,40	● 4,75 / ○ 5,50 / ○ 6,40
Vitesse de vidange	(l/s)	100	100
Moteur*		Cursor 9 (8,7 l)*	Cursor 9 (8,7 l)*
Conforme aux normes sur les émissions polluantes		Phase V	Phase V
Technologie SCR (réduction catalytique sélective)		●	●
Puissance nominale à 2 100 tr/min - ISO 14396 - ECE R120	(kW/ch)	245/333	245/333
Puissance maximale à 2 000 tr/min - ISO 14396 - ECE R120	(kW/ch)	275/374	275/374
Nettoyage du tamis rotatif		○	○
Capacité du réservoir à carburant / AdBlue	(l)	670 / 110	670 / 110
Transmission		3 vitesses	3 vitesses
Blocage de différentiel		○	-
Roues arrière motrices		○	○
Vitesse maximale	(km/h)	30	30
Gestion des résidus			
Broyeur de paille Dual-Chop™		●	●
Défecteurs réglables depuis la cabine		○	○
Éparpilleur de menues pailles réglable		●	●
Dimensions avec roues de traction**		710/75R34	710/75R34
Hauteur maximale en position de transport	(m)	3,990	3,990
Largeur maximale - transport	(m)	3,500	3,500
Longueur maximale avec tube de vidange étendu sans barre de coupe	(m)	8,760	8,760
Poids			
Version standard sans barre de coupe, ni broyeur de paille	(kg)	13 400	14 700

● Standard ○ Optionnel — Non disponible

* Développé par FPT Industrial

** Des roues de traction autres que celles indiquées sont également disponibles, selon les marchés (650/75R32, 680/85R32, 800/65R32, 800/70R32, 900/60R32)

NEW HOLLAND. LE VRAI SPÉCIALISTE PROCHE DE VOUS !



UNE DISPONIBILITÉ AU TOP

Nous sommes toujours là pour vous : 24h/24, 7j/7, 365 jours par an ! Quelles que soient les informations dont vous avez besoin, quel (le) que soit votre problème ou requête, il vous suffit d'appeler New Holland Top Service au numéro de téléphone gratuit*.



UNE RAPIDITÉ AU TOP

Livraison express de pièces détachées : quand vous voulez, où vous voulez !



UNE PRIORITÉ AU TOP

Solution rapide pendant la saison : parce que la récolte n'attend pas !



UNE SATISFACTION AU TOP

Nous recherchons et mettons en œuvre la solution dont vous avez besoin, en vous tenant informé : jusqu'à ce que vous soyez satisfait à 100 % !



Pour plus de détails, consultez votre concessionnaire New Holland !

* Si vous appelez de France l'appel est gratuit. Toutefois, certains opérateurs européens peuvent facturer l'appel s'il provient d'un téléphone portable. Pour plus d'informations sur les tarifs, veuillez vous renseigner à l'avance auprès de votre opérateur.



www.newholland.com/fr



Les données contenues sur cet imprimé sont fournies à titre indicatif. Les modèles décrits peuvent être modifiés par le fabricant sans préavis. Les dessins et les photos peuvent se rapporter à des équipements en option ou à des normes destinées à d'autres pays. Publié par New Holland Brand Communications. BTS Adv. Imprimé en Italie - 09/22 - (Turin) - 222009/FOO