

Roll Baler

Roll Baler 125 | Roll Baler 125 Combi



Con Roll Baler siete un passo avanti a tutti.

I modelli Roll Baler 125 e Roll Baler 125 Combi a camera fissa offrono ad operatori zootecnici e contoterzisti la scelta migliore per la pressatura a camera fissa. La struttura robusta e la semplicità dell'insieme si abbinano a prestazioni eccellenti nelle condizioni più impegnative. I nuovi modelli Roll Baler 125 presentano significativi sviluppi volti a migliorare sensibilmente le prestazioni e la facilità d'uso. Facilmente riconoscibili per il nuovo stile, le Roll Baler 125 e Roll Baler 125 Combi saranno la prima scelta per chi cerca una pressa adatta a lavorare prodotti pesanti in condizioni impegnative. Le innovazioni principali delle nuove Roll Baler 125 e Roll Baler 125 Combi includono:

Pick-up New Holland più largo

Utilizzando i componenti principali dei modelli New Holland BigBaler e Roll-Belt, gli ultimi modelli Roll Baler 125 sono dotati di un ampio pick-up con una larghezza di 2,3 m. È inoltre in dotazione lo stesso rullo compensatore d'andana maggiorato della gamma BigBaler, con una scelta di ruote amovibili, fisse o girevoli, che possono essere riposte sul pick-up per il trasporto.

Fondo abbassabile e disinnesto del rotore

I modelli Roll Baler 125 sono dotati di un fondo abbassabile ad ampia apertura. Attivato dalla cabina del trattore, il fondo presenta un esclusivo sistema di articolazione che lo abbassa fino a 120 mm nella parte anteriore e fino a 60 mm nella parte posteriore. La funzione di disinnesto del rotore consente di interrompere idraulicamente la trasmissione al rotore e al pick-up in caso di intasamento importante. Questi due sistemi combinati riducono al minimo i tempi di fermo macchina dovuti agli ingolfamenti contribuendo a mantenere la produttività nelle condizioni più difficili.

Selezione del gruppo di coltelli

I modelli Roll Baler 125 sono dotati di 20 coltelli per le massime prestazioni di taglio. L'operatore può scegliere di selezionare manualmente 10 coltelli, passando dal Set A al Set B senza doversi fermare per affilare le lame.

Rientro automatico dei coltelli per una balla più regolare

Quando la balla è prossima al completamento, i coltelli possono essere impostati in modo da rientrare per lo strato finale. In questo modo si ottiene una superficie più liscia e omogenea che presenta una migliore resistenza alla pioggia e aiuta a migliorare l'integrità delle balle per la fasciatura.

Pulizia automatica dei coltelli e protezione individuale delle lame

Sulla Roll Baler 125 Combi, i coltelli si alzano e si abbassano automaticamente ogni volta che si apre la camera di pressatura. Questa semplice azione assicura che i coltelli siano mantenuti puliti e pronti per l'uso. Ogni singola lama è protetta dai danni durante il lavoro.

Rulli ad alta resistenza

I modelli Roll Baler 125 sono equipaggiati con 18 rulli ad alta resistenza formati a freddo e profilati in superficie, per garantire una rotazione efficace della balla, con perdite ridotte e una maggiore densità della balla stessa. Sulla superficie del rullo non ci sono saldature per un passaggio regolare del materiale nella camera di pressatura e per garantire che la rete o il film plastico non vengano danneggiati durante la fasciatura.

ISOBUS

I modelli Roll Baler 125 garantiscono la piena connettività ISOBUS con trattori compatibili. Per l'utilizzo con i trattori non ISOBUS, è disponibile un monitor New Holland IntelliView™ IV touchscreen da 26,4 cm.

Look completamente rinnovato

Entrambi i modelli Roll Baler 125 sono stati completamente rinnovati. Adottando un look moderno la Roll Baler ripropone i codici stilistici delle ultime gamme New Holland grazie all'aggiornamento delle decalcomanie sui pannelli laterali. Anche il telaio è stato rinnovato, sostituendo l'attuale colore nero con un più visibile giallo.



Modelli	Versione disponibile	Diametro balle (cm)	Larghezza balle (cm)	Potenza min. (CV)
Roll Baler 125	CropCutter™	125	122	109
Roll Baler 125 Combi	CropCutter™	125	122	140



New Holland: oltre 40 anni di innovazione delle rotopresse, dal 1974.

1974: New Holland entra nel mercato delle rotopresse con la 850 a camera fissa con catena e convogliatore a piastre

1997: New Holland 544, la rotopressa Roll-Bar prodotta in Europa

2002: La serie New Holland BR700 Roll-Belt e BR740 CropCutter™

2003: New Holland 548 Combi, la nostra prima combinazione pressa/fasciatrice

2004: New Holland BR6000 con sistema di legatura a becco d'anatra



2007: New Holland BR7000 con la produttività più alta nella sua classe

2012: New Holland lancia le rotopresse a camera fissa Roll Baler 125 e Roll Baler 135 Ultra

2014: New Holland celebra il 40° anniversario dal lancio della prima rotopressa

2016: Nuovi modelli Roll Baler 125. Miglioramento della produttività e delle prestazioni

2022: Nuova gamma New Holland Pro-Belt

2007



2012



2014



2016



2022



Timone e pick-up.

Pick-up a cinque aste da 2,3 m

- Dotato di una robusta struttura a doppia camma, il nuovo e più ampio pick-up deriva dal collaudato design utilizzato sulle presse New Holland BigBaler e Roll-Belt ed è appositamente costruito per gestire andane pesanti
- Ora dotato di 160 denti di raccolta ad alta resistenza da 5,5 mm, che riducono la quantità di prodotto raccolto per singolo dente, il nuovo design a cinque aste può lavorare a velocità di avanzamento più elevate assicurando sempre di fare piazza pulita





Grande piattaforma fissa

- Accessibile tramite gradini pieghevoli, la piattaforma anteriore facilita la sostituzione dei rotoli di rete o film plastico
- I tubi idraulici sono fissati alla piattaforma per facilitare il collegamento al trattore e offrire un rimessaggio sicuro

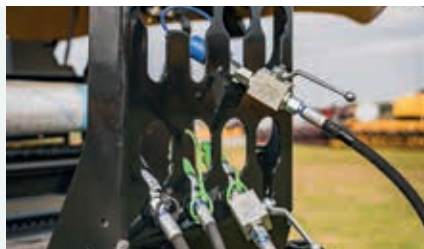

Accoppiamento idraulico semplificato

- I modelli Roll Baler 125 richiedono due innesti idraulici
- 1 linea a doppio effetto per attivare le funzioni del blocco distributori selezionabili sul monitor IntelliView™ IV: pick-up, coltelli, fondo abbassabile
- 1 linea a semplice effetto per azionare il portellone della camera di pressatura
- I modelli Roll Baler 125 Combi sono altrettanto semplici, ma utilizzano una linea di rilevamento del carico (Load Sensing) per attivare le funzioni del sistema di legatura
- Entrambi i modelli richiedono una linea idraulica aggiuntiva se è montata l'opzione di disinnesto del rotore



Nuova trasmissione da 1.000 giri/min

- Ora potete scegliere tra la trasmissione standard da 540 giri/min o quella da 1.000 giri/min. Grazie all'inerzia più elevata, la trasmissione da 1.000 giri/min assicura un flusso di prodotto più regolare e riduce il rischio di ingolfamenti nell'insilato pesante
- Anche il riduttore è stato riposizionato per migliorare l'allineamento e la durata della PdP



Scelta dell'attacco in base alle specifiche esigenze

- I modelli Roll Baler 125 possono essere equipaggiati da fabbrica con timone EU da 40 mm o 50 mm, sfera K80, attacco ad anello girevole o a sfera girevole da 33 mm



Timone ad attacco alto e basso con martinetto a doppia velocità

- Il timone è dotato di un piede a doppia velocità riposizionato che velocizza l'accoppiamento e il disaccoppiamento della pressa



Scelta tra ruote tastatrici fisse o girevoli che possono essere riposte sul timone

- Sia le ruote tastatrici del pick-up fisse che quelle girevoli sono progettate per una regolazione dell'altezza rapida senza attrezzi
- Durante il trasporto, le ruote possono essere rimosse e fissate sopra il pick-up



Sospensioni del pick-up regolabili

- Le molle sui martinetti di sollevamento del pick-up permettono la regolazione delle sospensioni, in modo che il pick-up possa seguire con precisione il contorno delle diverse superfici e ridurre i sobbalzi sui terreni accidentati
- La combinazione tra l'altezza e la sospensione del pick-up regolabili contribuisce a ridurre il contatto tra i denti e il terreno, garantendo una minore contaminazione del prodotto



Pettine compensatore d'andana a rullo singolo per un'alimentazione regolare del prodotto

- Profilato in modo da garantire un funzionamento regolare durante la lavorazione di andane irregolari, il rullo compensa andana da 210 mm di diametro è abbastanza sottile da consentire un flusso completo e ininterrotto del prodotto all'interno della pressa
- Due coclee di convogliamento dall'alto assicurano che le andane più voluminose vengano alimentate in modo pulito nel rotore

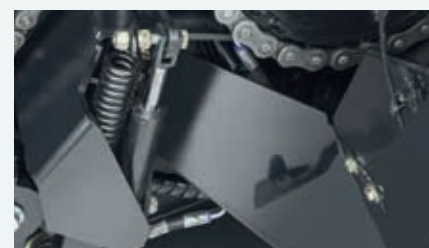

Disinnesto del rotore

- In caso di ingolfamento è possibile il disinnesto idraulico del rotore e della trasmissione del pick-up
- I rulli della camera possono continuare a girare, per consentire all'operatore di avvolgere ed espellere la balla
- Questa funzione fa risparmiare tempo permettendo all'operatore di eliminare anche gli ingolfamenti più difficili

Soluzioni flessibili per la lavorazione del prodotto.

Il modo in cui il materiale viene trasferito dal pick-up nella camera di pressatura è fondamentale sia per le prestazioni che per la produzione di una palla omogenea e compatta. Con il collaudato sistema del rotore di alimentazione New Holland, le presse Roll Baler 125 e Roll Baler 125 Combi beneficiano di una gestione ottimizzata del sistema CropCutter™ a 20 coltelli. La selezione del grado di taglio, con la possibilità di passare agevolmente da un banco lame all'altro, riduce i tempi di inattività incrementando la produttività.



Ampio rotore di alimentazione da 1.200 mm in acciaio Hardox 400

- Realizzato in acciaio Hardox 400 resistente all'usura, il rotore di alimentazione da 470 mm di diametro è dotato di robusti denti dello spessore di 10 mm
- Questo design migliora il flusso di materiale nella camera di pressatura e riduce le sollecitazioni sulla trasmissione
- Il raschiatore del rotore è stato riprogettato per migliorare le prestazioni di pulizia e ridurre il consumo di potenza. Questo raschiatore più largo migliora la robustezza con il prodotti umidi ad alta resa e riduce l'attorcigliamento del prodotto lungo sul rotore



Un'alimentazione regolare per una palla uniforme

- Il rotore di alimentazione a larghezza intera da 1.200 mm è stato migliorato grazie al posizionamento dei denti
- La configurazione a 'V' assicura che l'andana venga alimentata in modo uniforme su tutta la larghezza della camera di pressatura
- Per gli operatori risulta più facile produrre palle uniformi, compatte e omogenee, anche quando si lavora su andane irregolari in condizioni non ideali



Il sistema CropCutter™ consente scelte di taglio più semplici

- Il sistema New Holland CropCutter™ è dotato di 20 lame al cromo-vanadio, ciascuna con protezione a molla individuale per ridurre i danni nel caso in cui l'andana sia contaminata da corpi estranei
- Facilmente estraibili per l'affilatura, le lame possono essere abbassate quando non servono

Coltelli sempre puliti e pronti per l'uso

- I 20 coltelli si alzano e si abbassano automaticamente ogni volta che la camera di pressatura si apre e si chiude
- Questo semplice processo contribuisce ad assicurare che le singole lame siano mantenute pulite e che non si accumulino detriti nel sistema CropCutter™
- Questa funzione automatica è disponibile esclusivamente sui modelli Roll Baler 125 Combi

Rientro automatico dei coltelli

- Durante il taglio, l'operatore può scegliere sul monitor IntelliView™ IV di impostare il rientro automatico dei coltelli appena prima del completamento della balla
- Il rientro dei coltelli viene avviato quando la balla raggiunge una percentuale di completamento preimpostata
- In questo modo si ottiene una superficie più liscia e omogenea, una migliore resistenza alla pioggia e una forma ottimale della balla

Selezione manuale del gruppo di coltelli

- Una semplice maniglia a tre posizioni permette all'operatore di scegliere quante lame innestare
- Scelta di tutti i 20 i coltelli o solo 10 raggruppati nei set A o B
- Quest'ultima opzione consente una lunghezza di taglio omogenea e di azionare un set di coltelli fino a quando non è necessaria l'affilatura, dopodiché si seleziona il secondo set che permette di continuare il lavoro fino a quando tutti e 20 i coltelli non devono essere affilati

Lunghezza di taglio teorica

- A titolo indicativo, l'innesto di tutti i 20 coltelli produrrà una lunghezza di taglio teorica di 52 mm, che aumenta a 104 mm quando si seleziona il banco A o B di soli 10 coltelli

Gestione degli ingolfamenti

New Holland propone due metodi per affrontare gli ingolfamenti che si verificano sui modelli Roll Baler 125:

Metodo 1: Nuovo sistema di abbassamento del fondo del rotore

- Azionabile dalla cabina, il nuovo fondo abbassabile è montato sul retro del rotore di alimentazione
- I coltelli del CropCutter vengono abbassati e quindi il fondo abbassabile articolato viene aperto di 120 mm nella parte anteriore tramite un comando idraulico, fornendo pieno accesso a qualsiasi ingolfamento
- Anche la parte posteriore del fondo abbassabile si apre fino a 60 mm

Metodo 2: Espulsione di una balla parzialmente finita

Se l'ingolfamento si verifica in una fase avanzata del processo di formazione della balla, l'eliminazione del materiale mediante l'abbassamento del fondo potrebbe non essere ideale. Per i modelli Roll Baler 125, New Holland offre un sistema di "disinnesto" idraulico del rotore e del pick-up.

Il funzionamento del sistema consente innanzitutto alla camera di pressatura di continuare a funzionare e alla balla parzialmente formata di venire espulsa. La trasmissione al pick-up e al rotore può quindi essere reinserita per eliminare l'ingolfamento.

Sono necessari innesti idraulici separati per la camera di pressatura e il sistema di alimentazione.

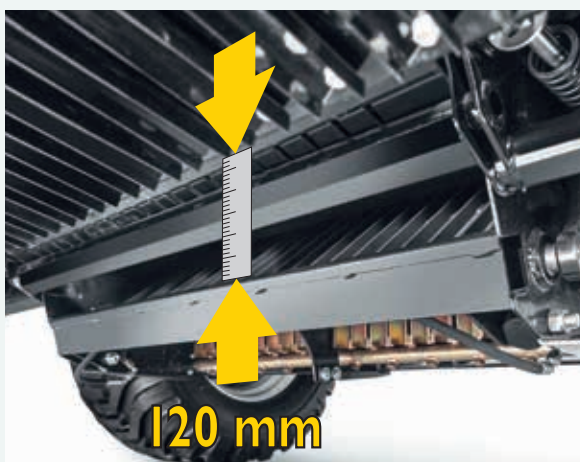
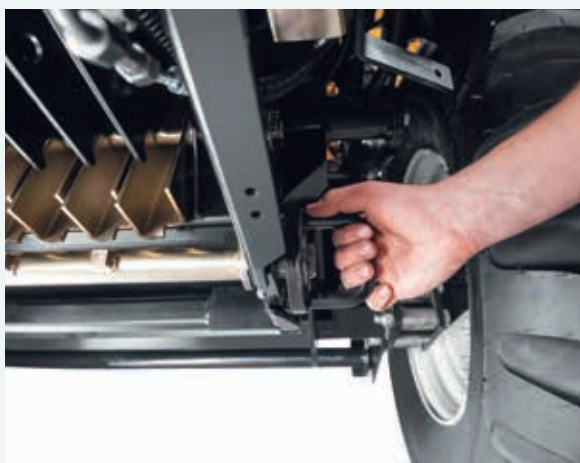

Rulli maggiorati per un avvio sicuro e perdite minime.

I modelli Roll Baler 125 a camera fissa hanno una costruzione robusta per gestire balle pesanti. La camera di pressatura rigida è dotata di 18 rulli formati a freddo. I rulli hanno un diametro di 200 mm e sono profilati in superficie. Questo accorgimento migliora ulteriormente il pieno contatto con il prodotto per un avvio positivo del processo di pressatura, inoltre abbinato alla vicinanza tra i rulli riduce al minimo le perdite. Il rendimento in condizioni difficili migliora garantendo la produzione di balle dense e uniformi. La produttività è stata aumentata grazie al nuovo deflettore, aggiunto per evitare accumuli di prodotto. Nella versione Combi il deflettore del raccolto è abbinato alla piastra di riempimento anteriore. Per migliorare la robustezza dei rulli della camera di pressatura, è stato ottimizzato al massimo l'allineamento delle boccole. Il sistema di chiusura del portellone posteriore e i bracci del fondo abbassabile sono ora montati su nuove boccole ingrassabili.

Rulli pesanti che durano nel tempo

Prodotto in acciaio spesso 3,5 mm con una superficie priva di saldature per proteggere la rete o il film di avvolgimento, ogni rullo formato a freddo è dotato di cuscinetti a manicotto per impieghi gravosi e di lubrificazione automatica per la massima durata.





Balle uniformi da andane irregolari

Il monitor IntelliView™ IV utilizza un semplice grafico per indicare se è necessario alimentare l'andana più a sinistra o più a destra. Adesso è ancora più semplice produrre balle uniformi.



Cuscinetti a lunga durata

- Ciascun rullo della camera scorre su cuscinetti a manicotto facilmente sostituibili e lubrificati automaticamente utilizzando lo stesso sistema Lincoln collaudato sulle BigBaler New Holland
- Con una durata utile che dovrebbe superare le decine di migliaia di balle, i cuscinetti dei rulli tollerano gli additivi per il trattamento delle balle, inclusi inoculi e acidi



Una catena dedicata al proprio lavoro

- Catene separate azionano la parte anteriore e posteriore della camera di pressatura, con il pick-up e il rotore di alimentazione entrambi dotati di catene di trasmissione dedicate
- Ogni catena ha una resistenza incrementata in modo da allungarne la durata di 3 o 4 volte
- La nuova Roll-Baler è dotata di catene di trasmissione più robuste e di nuove ruote dentate sui componenti principali come la trasmissione del rotore, la camera di pressatura e la trasmissione principale. Grazie a queste modifiche, la Roll-Baler è in grado di offrire una maggiore durata



Balle dense per un fieno e un insilato migliori

- L'elevata robustezza della camera di pressatura e il profilo dei rulli che avvolge il raccolto consentono di pressare più materiale generando un riempimento più denso e fitto
- Quando si produce insilato o fieno, una palla più compatta contribuisce a escludere l'ossigeno favorendo la fermentazione anaerobica



Regolazione della densità in cabina per fieno, paglia e insilato

- Gli operatori possono impostare la densità della palla comodamente dalla cabina, tramite il monitor IntelliView™ IV
- Scegliendo le condizioni dell'andana da pressare, la densità viene impostata di conseguenza, in quanto questo influisce sulla pressione alla quale viene attivato l'allarme "balla finita"
- È possibile effettuare regolazioni incrementalmente utilizzando i pulsanti più e meno presenti sullo schermo
- Periodicamente è possibile eseguire la regolazione fine del sistema agendo su una molla collegata alla serratura della porta della camera

Una balla saldamente legata con rete o film plastico.

New Holland ha chiesto ai clienti come utilizzano le loro presse e le balle che producono. Questa consultazione ha portato alla Roll Baler 125 e alla Roll Baler 125 Combi, dotate di diversi sistemi di avvolgimento a rete/film plastico.



Il sistema di avvolgimento a rete offre:

- Aumento del 20% della velocità di avvolgimento
- Distribuzione della rete su tutta la larghezza della balla
- Riduzione delle perdite
- Copertura da bordo a bordo
- Migliore tenuta agli agenti atmosferici
- Migliore resistenza alla movimentazione brusca e ripetuta delle balle
- Trasporto di due rotoli di rete di riserva
- Montaggio dei nuovi rotoli più semplice e veloce



Sistema di avvolgimento a rete a becco d'anatra - Roll Baler 125

Derivato dalle presse Roll-Belt™, i modelli Roll Baler 125 sono dotati di un sistema di avvolgimento della con rete "a becco d'anatra", che alimenta attivamente la rete nella camera di pressatura per garantire un avvolgimento affidabile e veloce sui bordi in tutte le condizioni operative. La rete viene distribuita uniformemente su tutta la larghezza della balla, con una velocità di avvolgimento superiore anche del 20% rispetto ai modelli precedenti.

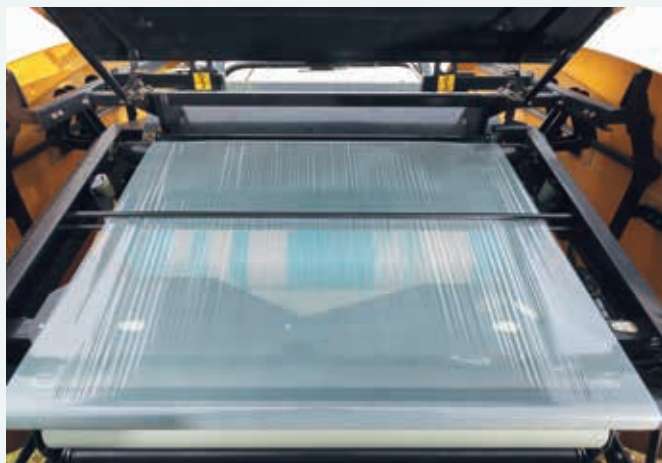

Avvolgimento a rete e con film plastico per la Roll Baler 125 Combi

Esclusivo di New Holland, il nuovissimo sistema di avvolgimento a rete dei modelli Combi è dotato di azionamento idraulico. Il sistema può essere impostato in modo da pretensionare il film e, in combinazione con il sistema del braccio di trasporto, garantisce in qualsiasi momento un avvolgimento del film saldo, aderente e affidabile.

Apposite piastre di chiusura degli spazi impediscono che il film plastico si impigli nei rulli della camera, mentre un coltello incernierato impedisce al film di rimanere impigliato nel rotore di alimentazione. Se necessario, grazie ai modelli Roll Baler Combi ora in grado di alloggiare rotoli da 1400 mm, gli operatori possono passare all'avvolgimento a rete, mantenendo così la massima versatilità della pressa.

Vantaggi dell'avvolgimento con film plastico

- Il film pretensionato mantiene la palla compatta quando esce dalla camera
- Una forma perfetta, palla dopo palla
- Il film sigilla meglio della rete
- Deterioramento notevolmente ridotto rispetto alle balle avvolte con la rete
- Un unico materiale per avvolgere e sigillare
- Sono necessari meno strati avvolgenti
- Balle facili da aprire
- Si ricicla solo il film, non è necessaria alcuna separazione
- Miglioramento comprovato della qualità del foraggio
- Trasporto e stoccaggio più facili

Fino al 20% più veloce.

La nuova Roll Baler 125 Combi adotta il collaudato sistema di avvolgimento in linea dei modelli precedenti, inclusa la possibilità per l'operatore di scegliere tra film plastici da 500 mm o 750 mm. In aggiunta all'elevata velocità degli avvolgitori a doppio satellite, questo significa:

- Fasciatura rapida
- Applicazione di più strati senza alcun impatto sulla produttività
- Abbinamento automatico del numero di strati selezionato alla velocità della piastra girevole
- Rotazione extra della palla per fissare l'estremità tagliata del film
- Caricamento semplificato dei rotoli di film
- Capacità di 10 rotoli di riserva
- Vani porta rotoli completamente coperti
- Montanti pieghevoli per facilitare il caricamento dei rotoli di riserva
- Vani porta rotoli apribili verso l'esterno per facilitare la manutenzione



Scarico della palla

- Come opzione, le balle che escono dal sistema di fasciatura possono essere ruotate di 90 gradi
- Il braccio di inclinazione della palla è ora dotato di una ruota al posto di un pattino per facilitare la regolazione dell'altezza
- Il posizionamento finale della palla è ora più affidabile, anche in pendenza



Aumento della qualità del fieno e dell'insilato

Diversi studi hanno dimostrato che una balle di fieno o insilato che viene avvolta velocemente produrrà foraggio di migliore qualità con minori probabilità di deterioramento. Le balle avvolte hanno inoltre meno probabilità di risentirne quando lasciate sul campo per un periodo prolungato prima della raccolta e del trasferimento al luogo di stoccaggio.



Un efficiente sistema di pressatura

La pressatura e l'avvolgimento in linea presentano comprovati vantaggi:

- Risparmio di manodopera e attrezzature
- Le balle avvolte immediatamente producono un foraggio di migliore qualità
- Ridotte probabilità di deterioramento
- Tutte le balle risultano avvolte al termine della pressatura



Un solo controllo per tutto

- Il monitor IntelliView™ IV semplifica il funzionamento della pressa e del sistema di avvolgimento
- L'intera combinazione può essere azionata anche tramite i comandi di un trattore compatibile con ISOBUS



Costruita per pressature difficili

Andane dense, terreni difficili e condizioni meteorologiche non proprio favorevoli. Queste sono le realtà affrontate da molti allevatori e contoterzisti. I modelli Roll Baler 125 Combi sono stati sviluppati per offrire prestazioni elevate anche in queste condizioni. Macchine robuste, facili da usare ed economiche da gestire. Tipicamente New Holland.

Progettata per un avvolgimento senza pensieri.

New Holland ha continuato a perfezionare il processo di avvolgimento in linea utilizzato per la prima volta sulla 548 Combi nel 2003. Il processo è concepito per consentire di avvolgere le balle appena prodotte in modo sicuro su terreni difficili e in modo affidabile in presenza di temperature sia basse che elevate. Grazie agli avvolgitori a doppio satellite, il sistema di avvolgimento integrato della Roll Baler 125 Combi è, abbastanza veloce da consentire di eseguire qualsiasi numero di avvolgimenti richiesto dall'utente finale.



Incremento della produttività

Il nuovo modello Roll Baler 125 Combi si avvale di un sistema di avvolgimento più veloce e di una serie di funzioni automatizzate e migliorie che incrementano le prestazioni complessive di avvolgimento

- Aumento del 20% della velocità di avvolgimento
- I sensori di rilevamento delle rotture del film plastico ora attivano il passaggio automatico all'avvolgimento con rullo singolo
- L'attivazione dell'avvolgimento con rullo singolo incrementa la velocità della piattaforma di avvolgimento in modo da mantenere il livello di produttività
- Accumulatore balle - selezionare la funzione automatica di doppio scarico delle balle quando non si esegue l'avvolgimento in contemporanea
- Eliminazione delle estremità libere - la balla viene ruotata di un ulteriore mezzo giro dopo il taglio del film plastico
- Riduzione dei danni alla plastica grazie all'apertura del portellone posteriore più rapida (+ 38%)



Più film estensibile trasportato per una maggiore produttività

- Il modello Roll Baler 125 Combi è in grado di trasportare dieci rotoli di riserva di film estensibile in vani porta rotoli coperti
- Cinque supporti pieghevoli su ciascun lato facilitano il rifornimento
- Entrambi i vani porta rotoli sono dotati di apertura a cerniera per un'accessibilità ottimale per la manutenzione



Movimentazione delicata delle balle fasciate

- Il sistema di scarico dell'avvolgitore standard ribalta la palla su un tappeto di movimentazione, che a sua volta consente alla palla di rotolare delicatamente fuori dalla parte posteriore della macchina
- L'operatore può trattenere la palla avvolta e depositarla lontano da terreni in forte pendenza
- Funzione di doppio scarico delle balle: da utilizzare come accumulatore automatico quando si pressa senza fasciare



Progettata per un avvolgimento senza pensieri

- Gli avvolgitori tubolari a doppio satellite portano i due dispositivi di stiramento film da 750 mm.
- L'aumento del 20% della velocità di avvolgimento consente una produzione di 40-50 balle/ora
- Completamente automatizzato e dotato di un collaudato sistema di taglio del film plastico, il sistema di avvolgimento può essere monitorato tramite un sistema di telecamere opzionale
- La qualità delle balle deve essere perfetta, ecco perché abbiamo migliorato il sistema di scarico con un nuovo quarto di giro della palla, un ammortizzatore a gas più robusto e un fermo in plastica della palla più lungo

Design compatto per una maggiore stabilità.

I modelli Roll Baler 125 sono costruiti per lavorare su terreni difficili. Anche quando la camera di pressatura si riempie e l'avvolgitore dei modelli Combi è in funzione, il baricentro rimane basso.

I nuovi modelli Roll Baler 125 sono offerti con una più ampia scelta di pneumatici.



Roll Baler 125 con assale singolo

- 450/70-20
- 500/55-20
- 500/60-22.5



Roll Baler 125 Combi con assale tandem

- 500/50-17
- 500/55-20 Flotation+
- 560/45-22.5
- Ampia scelta di pneumatici per proteggere il suolo
- Baricentro basso grazie all'assale tandem



Costruzione robusta, prestazioni versatili

I modelli Roll Baler sono specificamente progettati per le esigenze delle grandi aziende zootecniche e conto terzi. Sono concepiti per lavorare con erba pesante, fieno denso e colture foraggere. Sono in grado di pressare paglia secca, raccogliere andane irregolari e affrontare terreni difficili. Robustezza e versatilità.

Le caratteristiche principali includono:

- 1 - Telaio appositamente progettato per il trasporto di balle eccezionalmente pesanti
- 2 - Ruote dentate heavy-duty
- 3 - Catene di trasmissione individuali, scelte per adattarsi al lavoro da svolgere
- 4 - Sistema di lubrificazione automatica centralizzato Lincoln di serie (cuscinetti principali e catene)
Serbatoi olio e grasso di grande capacità
- 5 - Cuscinetti a manicotto dei rulli lubrificati per impieghi gravosi
- 6 - Trasmissione con riduttore centrale
- 7 - Robusto e collaudato pick-up New Holland a cinque barre

ISOBUS di serie.

Gestire la vostra Roll Baler 125 e 125 Combi non è mai stato così semplice. Entrambi i modelli sono completamente compatibili con il protocollo ISOBUS, quindi potete connettervi al monitor touchscreen IntelliView™ IV del vostro trattore, per una perfetta integrazione del bracciolo SideWinder™ II, in modo da garantire l'azionamento con un solo monitor. Se la funzionalità ISOBUS non è compatibile con il vostro trattore, viene fornito di serie uno schermo IntelliView IV da montare sulla barra della pressa in modo da potere comunque sfruttare tutti i vantaggi della tecnologia ISOBUS. Il software del monitor per i modelli Roll Baler 125 garantisce un funzionamento logico e intuitivo, grazie all'ampio schermo del display, alle icone chiare e ai menu dell'interfaccia di facile utilizzo.



Monitor IntelliView™ IV: controllo della pressa tramite touchscreen

- L'intuitivo monitor touch-screen a colori IntelliView™ IV è la scelta ideale per i professionisti della pressatura
- Il touch-screen facilita la regolazione istantanea dei parametri chiave della pressa al variare delle condizioni di lavoro
- Le grandi dimensioni dello schermo permettono il monitoraggio immediato di tutti i parametri principali



Semplice e intuitivo

- Informazioni chiave visualizzate in modo chiaro e logico
- Gli indicatori sinistro e destro assicurano una forma omogenea della balla
- Visualizzazione dell'intero processo di pressatura e avvolgimento
- Scelta di 7 diverse icone informative da visualizzare sullo schermo
- Scelta tra attivazione dei coltelli, del fondo abbassabile o del pick-up con il semplice tocco di un pulsante
- Pulsanti più e meno per la regolazione della densità con la punta delle dita
- Funzionalità manuale o automatica
- Programmazione in anticipo del tipo di raccolto che si desidera pressare
- Possibilità di memorizzare fino a venticinque lavori

360°: Roll Baler.

I tempi morti sono nemici della produttività. New Holland si è impegnata a fondo per garantire che tutti i modelli di Roll Baler siano facili da configurare, semplici da guidare e abbiano requisiti di manutenzione semplici. Sono stati presi in considerazione anche i più piccoli dettagli. Il caricamento di rotoli interi di rete e film plastico è semplice. L'ingrassaggio quotidiano e i controlli di routine sono facili da ricordare e semplici da eseguire. La nuova Roll Baler è stata sottoposta a una serie di migliorie per aumentarne la robustezza e la produttività, oltre che la soddisfazione del cliente.



Trasmissione più robusta - nuovo riduttore e nuove catene di trasmissione.



Nuovo raschiatore del rotore per migliorare il flusso del prodotto e ridurre il consumo di potenza.



Nuovo riduttore con regime di 1.000 giri/min a richiesta.

Tutti i modelli sono dotati di pannelli laterali con ammortizzatori a gas per consentire un facile accesso per la manutenzione

Completamente ridisegnate, la Roll Baler 125 e la Roll Baler 125 Combi beneficiano entrambe di un'accessibilità e di una visibilità per la manutenzione notevolmente migliorate

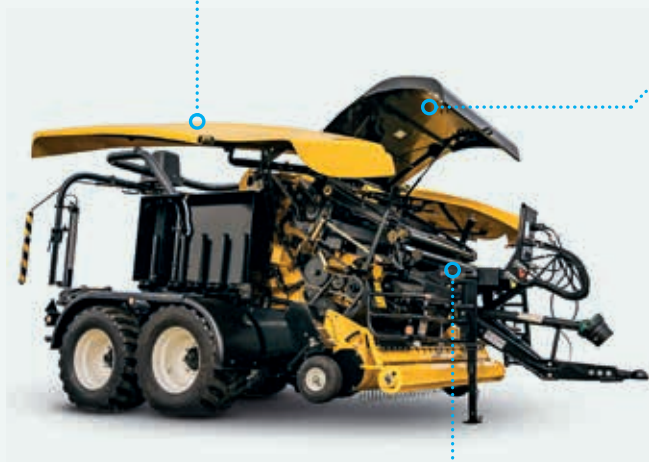

Aggiornamenti significativi: nuova trasmissione, raschiatore del rotore, riduzione degli accumuli di prodotto e altri miglioramenti con un alto valore aggiunto per il cliente

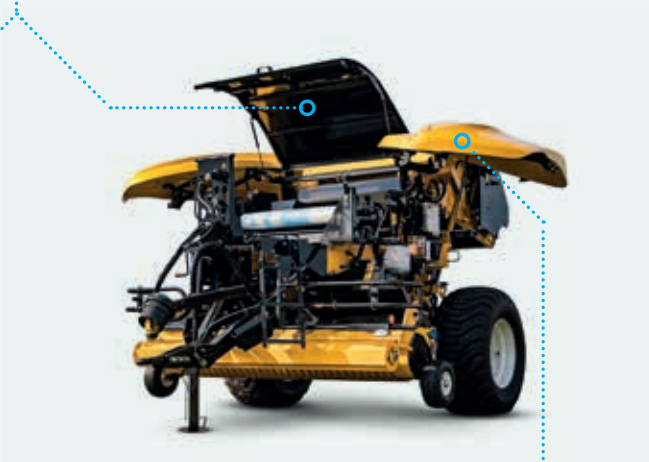

Aggiornamenti qualitativi generali

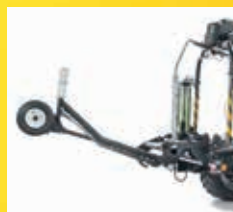

Accessori montati dal concessionario

È disponibile una gamma completa di accessori montati dal concessionario.

Modelli		Roll Baler 125	Roll Baler 125 Combi
Dimensioni balle			
Diametro balle	(cm)	125	125
Larghezza balle	(cm)	122	122
Pick-up			
Larghezza	(cm)	230	230
Numero di denti / barre portadenti		160 / 5	160 / 5
Pettine compensatore d'andana		a rullo	a rullo
Numero di denti del pick-up per fila		32	32
Protezione		frizione di sicurezza	frizione di sicurezza
PdP da 540 giri/min		●	●
PdP da 1.000 giri/min		○	○
Sollevamento idraulico del pick-up		●	●
Alimentazione			
Tipo		rotore 470 mm	rotore 470 mm
Disinnesto dell'alimentatore		idraulico	idraulico
Numero di coclee con convogliamento dall'alto		2	2
Sistema CropCutter™			
Numero di lame		20	20
Innesto CropCutter™		idraulico	idraulico
Protezione dei coltelli		individuale a molla	individuale a molla
Inversione del rotore		manovella manuale	manovella manuale
Formazione balle			
Tipo		Sistema a rulli profilati	Sistema a rulli profilati
Numero di rulli		18	18
Diametro del rullo	(mm)	200	200
Avvolgimento / Legatura			
Materiale di avvolgimento / legatura		solo rete	rete o film plastico
Controllo		ISOBUS Monitor IntelliView™ IV	ISOBUS Monitor IntelliView™ IV
Capacità rotoli di riserva		1 attivo, 2 di riserva	1 attivo, 2 di riserva
Avvolgitore per insilato			
Larghezza del film	(mm)	-	750
Numero di bracci avvolgitori		-	2
Impianto idraulico		-	a semplice effetto
Portata olio min. / max.	(litri/min)	-	50/55
Dimensioni della pressa			
Lunghezza, incl. espulsore balle	(mm)	4.013	6.081
Altezza	(mm)	2.329	2.870
Larghezza / con ruote pick-up fisse	(mm)	2.740 / 2.866	2.925
Peso	(kg)	3.060	4.800
Pneumatici		450/70-20, 500/55-20, 500/60-22.5	500/50-17, 500/55-20, 560/45-22.5
Assali		singolo	tandem
Tappeto balle		-	○
Espulsore balle		●	-
Rovesciatore balle		-	○

● Standard ○ Optional a costo supplementare - Non disponibile

New Holland Top Service: servizio di assistenza per i clienti New Holland.



Disponibilità al top

Un unico Numero Verde* per soddisfare le vostre esigenze, per rispondere alle vostre domande, per fornirvi informazioni su prodotti e servizi e per gestire le criticità.



Velocità al top

Lavorando a stretto contatto con il Vostro Concessionario di fiducia, il Team Top Service si propone di garantire la massima soddisfazione nel minor tempo possibile.



Priorità al top

La nostra priorità è la Vostra soddisfazione, specialmente quando ne avete maggiormente bisogno.



Soddisfazione al top

Ogni Vostra richiesta sarà seguita fino a completa risoluzione.



Per maggiori dettagli, consultate il vostro concessionario New Holland!

* La chiamata è gratuita, tuttavia alcuni gestori di telefonia mobile potrebbero addebitare la chiamata, le consigliamo di rivolgersi al suo gestore per consultare la tariffa applicata. In alternativa al numero verde può chiamare il numero a pagamento 0244412246.

DAL VOSTRO CONCESSIONARIO DI FIDUCIA

www.newholland.com/it - newhollandtopservice.italia@cnhind.com



I dati contenuti in questo stampato sono forniti a titolo indicativo; i modelli descritti sono suscettibili di modifiche, senza preavviso, da parte del Costruttore. Disegni e fotografie possono riferirsi a equipaggiamenti opzionali o ad allestimenti destinati ad altri Paesi. Per ogni altra informazione, rivolgersi alla nostra rete di vendita. Published by New Holland Brand Communications. BTS Adv. - Printed in Italy - 12/23 - (Turin) - 233002/100