

CX5 & CX6 LATERALE ET HILLSIDE

CX5.90 Laterale | CX6.90 Laterale

CX5.90 Hillside 3,5 m | CX5.90 Hillside 4,0 m



CX5 & CX6 Laterale et Hillside. Toutes récoltes, tous terrains.

Sécurité et stabilité

New Holland ne fait jamais de compromis en matière de sécurité. Les dispositifs éprouvés de mise à niveau utilisés sur les CX Laterale et Hillside permettent de garantir une sécurité maximale sur les terrains les plus pentus. Entièrement automatique, le dispositif de mise à niveau peut être neutralisé par l'utilisateur et utilisé manuellement.

Haute capacité

Les moissonneuses-batteuses New Holland CX Laterale et Hillside utilisent les mêmes éléments de battage et de séparation, avec les concepts innovant Multi-Thresh™ et Opti-Thresh™ équipant les modèles CX standards. Le rendement horaire et la qualité du grain ne sont jamais laissés de côté.

Polyvalence

Le passage d'une récolte à une autre n'a jamais été aussi simple, grâce à la facilité de remplacement des sections du contre-batteur, et la machine offre de nombreuses possibilités de réglage afin d'optimiser ses performances dans n'importe quelle condition de travail. Un large choix de barres de coupe et de cueilleurs garantit la polyvalence maximale de la moissonneuse-batteuse.

Très haute qualité de récolte

Les modèles CX Laterale et Hillside délivrent un grain propre et intact. Elles peuvent laisser la paille en andains réguliers et faciles à presser ou bien la broyer en vue de son enfouissement.

De hautes performances en toute sécurité

Selon les versions, les modèles CX5 et CX6 Laterale et Hillside peuvent automatiquement compenser des dévers atteignant 38 % et des montées jusqu'à 30 % en toute sécurité. Aussi à l'aise que sur le plat, la CX exploitera ses capacités au maximum.





Modèles Laterale	Nombre de secoueurs	Correction (%) en dévers	Capacité de la trémie (t)
CX5.90	5	18	8 300
CX6.90	6	18	9 300

Modèles Hillside	Nombre de secoueurs	Correction (%) en dévers / montée / descente	Capacité de la trémie (t)
CX5.90 4,0 m	5	38 / 30 / 10	7 300
CX5.90 3,5 m	5	32 / 30 / 10	7 300

Nouvelle cabine Harvest Suite™ Deluxe.

Spécialement développée pour les moissonneuses-batteuses CX5 et CX6, la nouvelle cabine Harvest Suite™ Deluxe est encore plus spacieuse avec ses 200 mm de large en plus. À cela s'ajoutent une colonne de direction réglable et un volant plus petit pour une meilleure ergonomie et une visibilité encore améliorée au-dessus de la barre de coupe. De nombreux détails ont été améliorés et de nouveaux boutons de commande ajoutés : des phares de travail supplémentaires sont standard, des rampes pleine largeur occupent l'avant de la moissonneuse-batteuse pour faciliter le nettoyage. L'enregistrement des données de travail est désormais possible grâce à l'imprimante embarquée proposée en option. Le volume de la cabine est passé à 3,7 m³ et offre une surface vitrée de 6,3 m². Vous bénéficiez de tout cet espace dans la paix et la tranquillité d'une cabine silencieuse avec un niveau sonore limité à 73 dBA. Le nouvel intérieur donne à la cabine un esprit confortable et les finitions rendent la conduite de la machine encore plus agréable. La nouvelle Harvest Suite™ Deluxe vous offre luxe et espace.



Réglages recommandés

- Le dispositif ACS facilite le travail de l'opérateur pour définir les réglages adaptés à chaque récolte
- Les pages RCS du moniteur IntelliView™ IV constituent un guide et affichent les paramètres de base pour adapter la machine à chaque type de récolte
- Le système RCS optimise en permanence les performances de la machine

Réglages ACS

- En sélectionnant la page ACS sur l'IntelliView™, le conducteur peut sélectionner des pré-réglages pour chaque culture
- La machine se réglera automatiquement



Rétroviseur droit rabattable électriquement

- Disponible en option
- Particulièrement utile dans les zones de bocage ou de montagne



Rafrâchissez-vous pendant les journées les plus chaudes

- Le grand compartiment réfrigéré situé sous le siège passager est amovible, ce qui facilite son réassortiment
- L'air conditionné est standard et, en option, la climatisation automatique module la vitesse du ventilateur pour conserver la température souhaitée





Visibilité panoramique à 360°

- La cabine Harvest Suite™ Deluxe, avec son large pare-brise incurvé, procure une visibilité parfaite
- Le plancher de cabine est incliné vers le bas du pare-brise pour une meilleure vue sur les extrémités de la barre de coupe
- Les rétroviseurs à commande électrique installés en standard offrent une large visibilité sur les côtés et sur l'arrière de la machine
- Jusqu'à trois caméras en option, dont une pré-câblée pour la marche arrière, peuvent être gérées par le moniteur IntelliView™ IV

Vue de la trémie depuis la cabine

Une large baie vitrée permet à l'opérateur de voir dans la trémie pour contrôler rapidement son contenu et la qualité d'un échantillon.

Prenez place.

Avec son choix de deux modèles différents en option, New Holland vous offre les meilleurs sièges du segment, en plus d'un siège passager standard. Tous les sièges bénéficient d'une sellerie de haute qualité et offrent un confort à toute épreuve.



Siège pneumatique Deluxe

Le siège haut de gamme à air avec finition en tissu bicolore, présentant un ajustement d'angle jusqu'à 45 degrés pour s'adapter au travail sur les pentes les plus fortes, est le choix évident pour les modèles Laterale et Hillside. Il bénéficie d'un réglage lombaire mais aussi d'un réglage de l'angle d'assise, de la profondeur et de l'amortisseur, ainsi que d'un ajustement d'avance ou de recul. Il allie confort et élégance ultime.



Siège standard

Le large siège standard à coussin d'air avec finition en tissu procure des avantages exceptionnels et assure le confort des opérateurs pendant les longues journées de moisson.



Des éclairages ultra puissants.

Avec ses 48 000 lumens, l'équipement en phares des CX5 et CX6 a placé la barre de lumière encore plus haut. Le large faisceau de lumière assure une visibilité maximum sur toute la barre de coupe et sur le champ. Vidange de précision garantie, même en pleine nuit. Vous ne perdrez plus un seul grain grâce à l'éclairage spécifique de la vis de vidange. De plus, vous pouvez quitter le poste de conduite de votre moissonneuse-batteuse en toute sécurité grâce à l'éclairage temporisé qui reste activé pendant 30 secondes après l'arrêt du moteur.

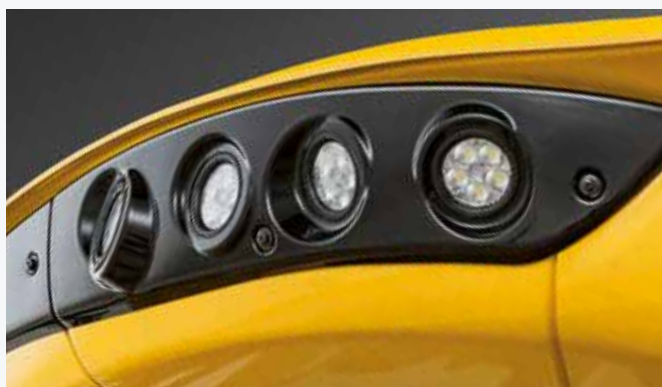

Un meilleur éclairage en standard avec les options LED

- Le nombre des phares de travail au niveau du toit est passé de trois à quatre de chaque côté
- Un kit d'éclairage à 12 LED en option assure un éclairage complet de toute la largeur de la barre de coupe, des côtés et de l'arrière de la machine
- Deux phares de travail sont installés sur la hotte arrière



Facile d'utilisation

Panneau de commande d'éclairage dédié.

Les caractéristiques reconnues des CX pour une utilisation aisée.

Les modèles CX5 et CX6 Laterale et Hillside disposent des mêmes commandes que les autres modèles de la gamme CX5 et CX6. Cela inclut la poignée multifonction CommandGrip™ et le moniteur à écran tactile IntelliView™ IV. La simplicité d'utilisation est une qualité majeure des CX, permettant à l'utilisateur de se concentrer sur la récolte sans se soucier de l'optimisation des performances de la machine. Cette facilité d'utilisation est d'autant plus importante lors du travail en terrain accidenté.



Performance maximale sans effort

La poignée multifonction CommandGrip™ laisse l'utilisateur libre de concentrer toute son attention sur la récolte. Elle lui permet de contrôler tous les réglages de la machine et de la barre de coupe, y compris la hauteur de coupe, la position des rabatteurs et l'engagement de la vis de vidange.

Commande de croisière et bien plus encore

Le mode Cruise Control permet de conserver un rythme de travail élevé. Il permet de mémoriser deux vitesses de travail. En appuyant sur le bouton orange situé sur le monolevier CommandGrip™, les vitesses définies sont automatiquement rappelées.

Puissance. Respect. Pour vous. Pour votre exploitation agricole. Pour le futur.

Avec la stratégie Clean Energy Leader®, New Holland s'engage à rendre l'agriculture plus efficace tout en respectant l'environnement. Le groupe motopropulseur occupe une place centrale dans cette stratégie. Toutes les moissonneuses-batteuses CX5 et CX6 Laterale et Hillside sont équipées de moteurs ultra performants Cursor 9 et Nef équipés de la technologie SCR ECOBlue™ conforme à la norme Phase V, développés par FPT Industrial. La technologie éprouvée SCR ECOBlue™ utilise AdBlue pour traiter les oxydes d'azote nocifs contenus dans les gaz d'échappement et les transformer en eau et azote inoffensifs. Le processus étant séparé du moteur, ce dernier ne respire que de l'air frais et propre. La combustion est ainsi optimisée pour des performances améliorées du moteur et une économie de carburant.



Pour une Agriculture durable et efficace

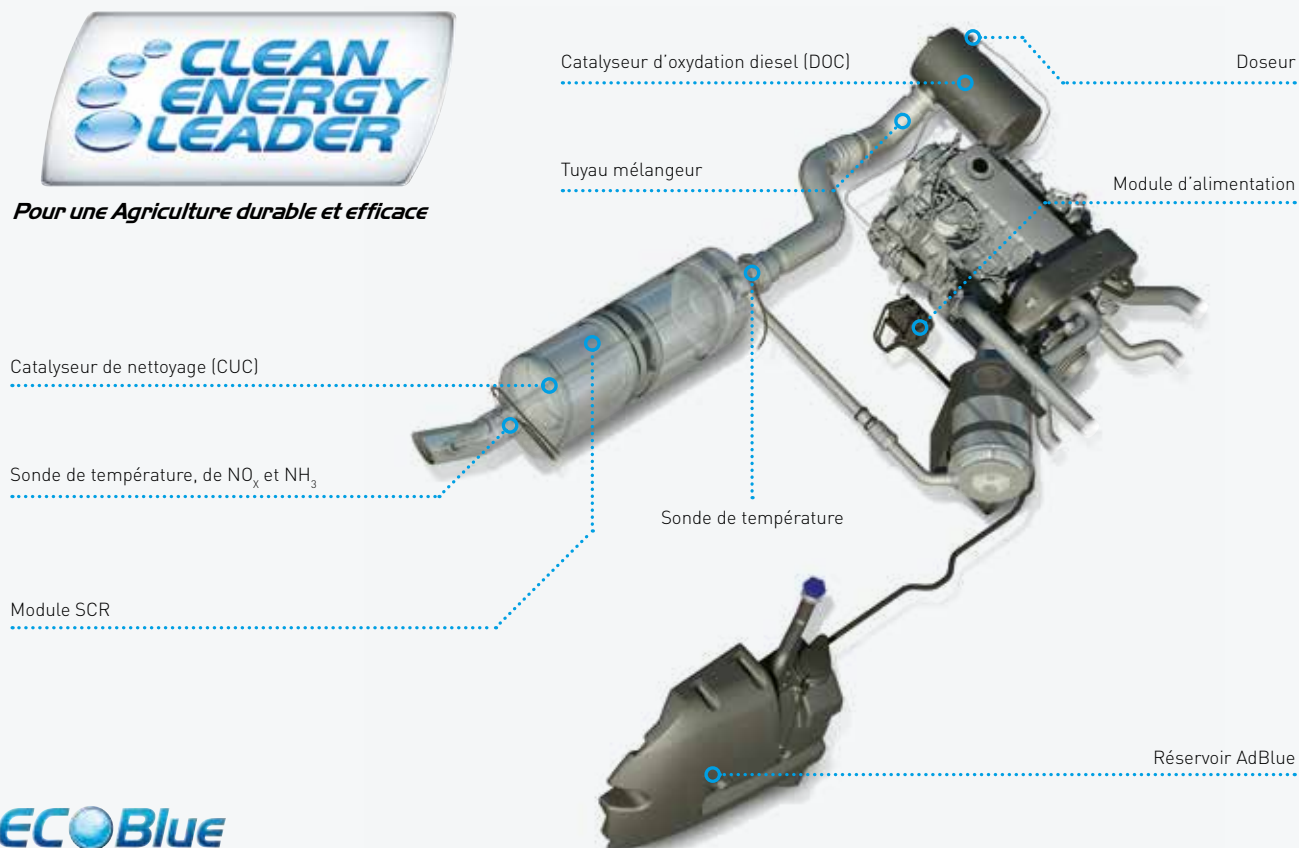

ECOBBlue

Modèles	CX5.90 Laterale	CX6.90 Laterale	CX5.90 Hillside 3,5 m	CX5.90 Hillside 4,0 m
Technologie	rampe commune	rampe commune	rampe commune	rampe commune
Niveau d'émissions	Phase V	Phase V	Phase V	Phase V
Puissance nominale à 2 100 tr/min (kW/ch)	205/279	225/306	205/279	205/279
Puissance maximale à 2 000 tr/min (kW/ch)	230/313	250/340	230/313	230/313
Régulateur de vitesse	électronique	électronique	électronique	électronique

Rapidité et facilité dans toutes les récoltes.

Battage et séparation éprouvés

Les moissonneuses-batteuses New Holland CX Laterale et Hillside partagent la même technologie de battage et séparation que les modèles CX standards. Les composants principaux sont le dispositif Opti-Speed™, le batteur avec le dispositif Opti-Thresh™, le tire-paille, le séparateur rotatif avec le dispositif Multi-Thresh™ (en option), le régulateur de flux Straw Flow™ (en option) et les secoueurs. D'une polyvalence optimale, ce système renommé de battage et séparation peut être adapté afin de fournir des performances optimisées dans une vaste variété de récoltes et de conditions de travail.

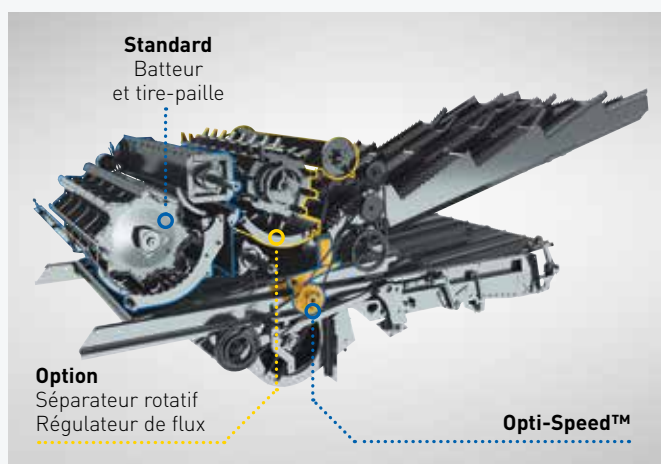

Secoueurs Opti-Speed™ à vitesse variable : une exclusivité New Holland

- Les secoueurs à régime variable auto adaptatifs Opti-Speed™ procurent une augmentation de capacité jusqu'à 10 %
- Sélectionnez simplement votre culture : maïs, colza ou riz, et votre CX5 ou CX6 ajustera automatiquement le régime des secoueurs en fonction de votre choix
- Lors du travail en montée, les secoueurs ralentiront pour permettre aux derniers grains de se séparer du flux de paille
- En descente, le régime des secoueurs augmentera pour éviter les accumulations de paille et maintenir une séparation efficace
- Le système communique continuellement avec les dispositifs Opti-Fan™ et Opti-Clean™ pour affiner le régime des secoueurs entre 170 et 240 tr/min

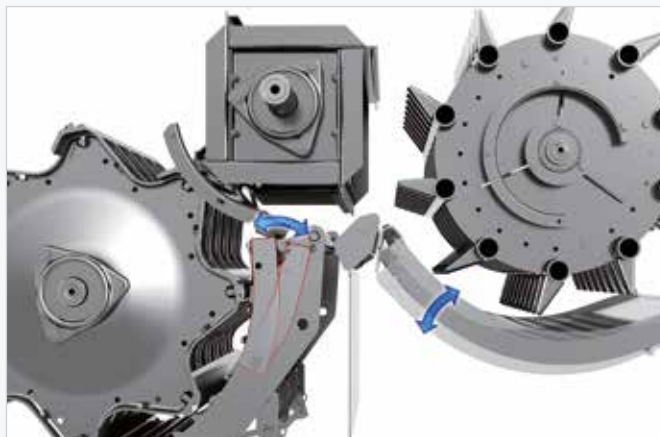

Surface de séparation forcée à la demande : le dispositif Opti-Thresh™

Avec le dispositif Opti-Thresh™, vous passez d'une récolte à une autre, d'un client à un autre, de conditions à d'autres, en repositionnant la partie arrière du contre-batteur. Cela permet d'atteindre un angle d'enveloppement de 121°. Lorsque la section supérieure et articulée du contre-batteur est écartée du batteur, l'action de frottement est moindre et la qualité de la paille est améliorée. Le changement de position du contre-batteur Opti-Thresh™ est désormais très facile, ce qui le rend encore plus pratique à utiliser.

Flexibilité avec le dispositif Multi-Thresh™

Des variétés différentes de céréales ou des taux d'humidité fluctuants peuvent être pris en compte avec le dispositif Multi-Thresh™ qui procure deux positions de réglage du contre-séparateur. Ce réglage vient s'ajouter à la double gamme de vitesses du séparateur rotatif.









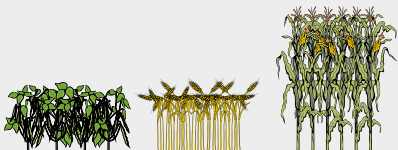

Contre-batteur à sections : facile à mettre en œuvre, rapide à remplacer

Réduction du temps de conversion de 6 heures à 20 minutes ! Lors du passage d'une récolte à une autre, sans dépose du convoyeur, les sections du contre-batteur peuvent être remplacées.

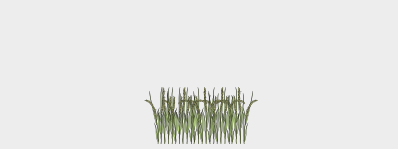
Réglages faciles

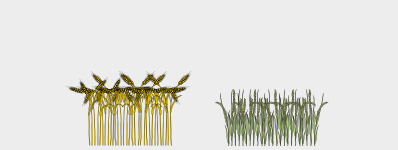
- Les poignées permettant de changer la position de la section supérieure du contre-batteur Opti-Thresh™ et du contre-séparateur Multi-Thresh™ sont directement accessibles sur le côté droit de la machine
- Le tendeur de la courroie d'entraînement, qui permet de changer la vitesse du séparateur rotatif, est facile d'accès

		<p>Châssis à batteur standard, battes standard et contre-batteur à céréales à sections : convient pour les céréales, le maïs et les légumineuses</p>
		<p>Châssis à batteur universel, battes standard et contre-batteur à céréales à sections : batteur à haute inertie haute performance convenant pour les céréales, le maïs et les légumineuses, ainsi que pour la paille lourde</p>
		<p>Châssis à batteur universel, battes à riz et contre-batteur à riz à sections : convient pour le riz</p>
		<p>Châssis à batteur universel, battes standard et contre-batteur à riz à sections : convient pour les céréales et le riz</p>

Le batteur universel : passer des céréales au riz

Il n'y a pas besoin de remplacer le batteur lors du passage des céréales au riz, ou inversement : les battes du batteur universel peuvent être remplacées en très peu de temps.

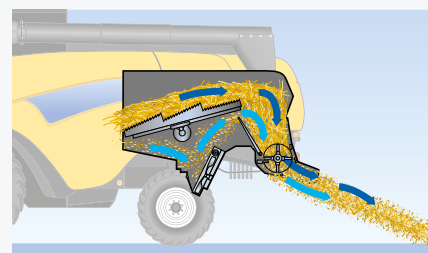
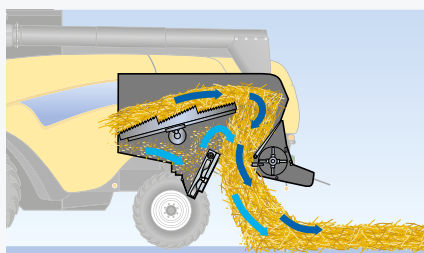
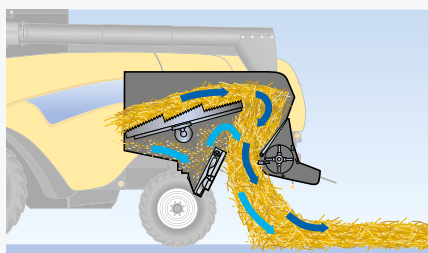

Des balles de grande qualité pour faire de bons fourrages

- La paille non endommagée se trouvant dans un andain de moissonneuse-batteuse CX5 ou CX6 Hillside ou Laterale est le résultat d'un battage en douceur
- La nouvelle hotte dispose de déflecteurs réglables permettant de régler la largeur de l'andain

Trois façons de gérer les résidus : dans l'andain ou sur les éteules

- L'éparpilleur de menues pailles à deux disques répartit les menues pailles sur les éteules avant que la paille ne touche le sol
- En dirigeant les menues pailles dans l'andain, il est possible d'améliorer la valeur nutritive de la paille à presser
- Les menues pailles peuvent être également mélangées à la paille à broyer par un souffleur de paille pour être ensuite épandues ensemble avec la paille hachée
- L'éparpilleur à déflecteurs réglables affine la largeur de la propagation selon la taille de la barre de coupe pour obtenir une distribution uniforme

Broyage de paille régulier : Sécurité pour la culture suivante

- Le broyeur de paille Dual-Chop™ dispose d'un déflecteur additionnel empêchant les pailles longues de tomber hors du broyeur
- Une coupe répétée de ces tiges garantit un broyage très régulier

Un flux régulier de grain propre.



L'efficacité du nettoyage des modèles de moissonneuses-batteuses New Holland CX5 et CX6 est adaptée à leur capacité de battage et de séparation. Les larges grilles réglables, à mouvement alterné, et le puissant ventilateur fournissant un flux régulier d'air, sont enrichis par des caractéristiques ingénieuses et additionnelles : le dispositif de nettoyage à trois cascades Triple-Clean™, la grille de pré-nettoyage avec sa double cascade emmenant 35 à 40 % du bon grain propre et lourd directement à la trémie, le concept Smart Sieve™ qui élimine les effets de la pente latérale et le dispositif Opti-Fan™ qui adapte le flux d'air à l'inclinaison longitudinale de la moissonneuse-batteuse.

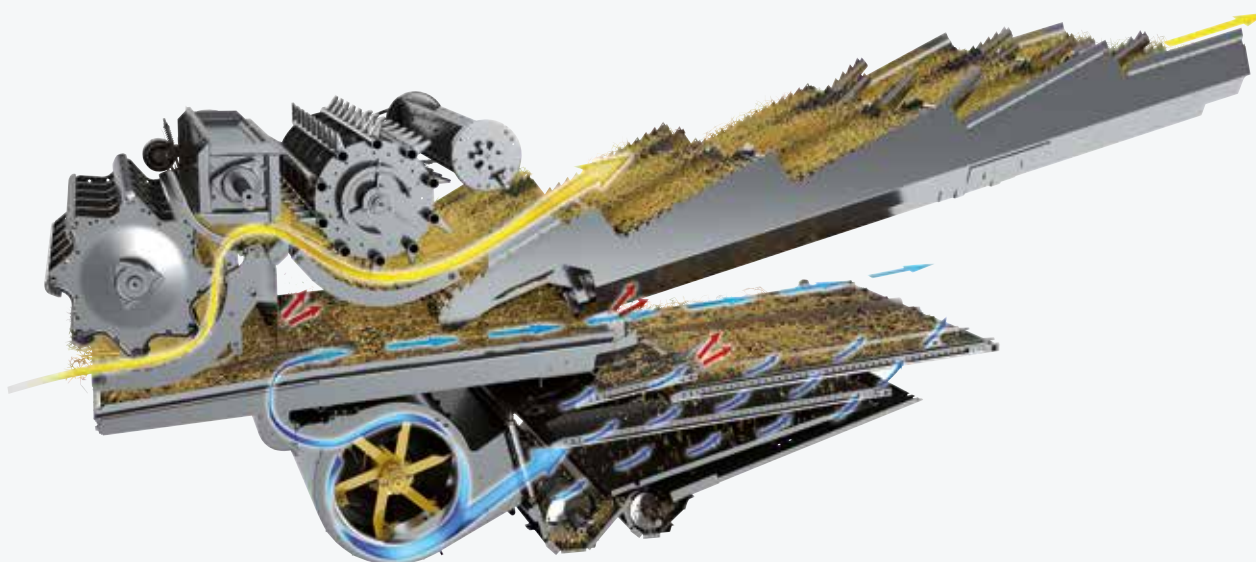

Dispositif de nettoyage à trois cascades Triple-Clean™

Le dispositif de nettoyage à trois cascades Triple-Clean™ accroît la capacité de nettoyage jusqu'à 15 %. Cet innovant système augmente la capacité de nettoyage au moyen d'une cascade supplémentaire située au centre de la table de préparation. Le souffle d'air additionnel permet d'éliminer une forte proportion de menues pailles, avant que le grain n'atteigne les grilles. Cette technique de triple cascade permet de maintenir les performances de nettoyage lorsque la machine travaille à sa capacité optimale. Une autre amélioration de la capacité se trouve sur la vis sans fin de transfert du grain vers l'élévateur : elle est dotée d'une double spire pour évacuer le grain plus rapidement et augmenter le débit de l'élévateur à grain propre de 10 %, sur les modèles à six secoueurs

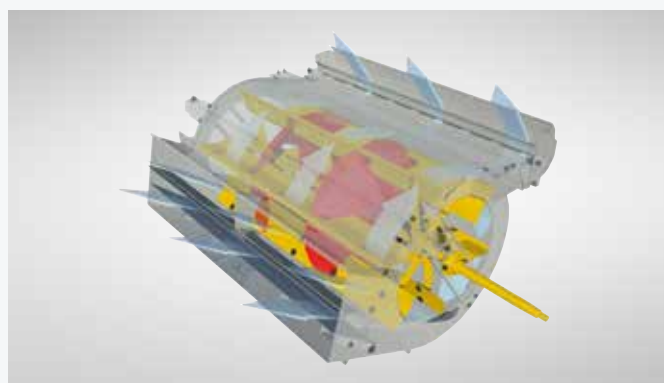

Une nouvelle conception du ventilateur

- Le dispositif Triple-Clean™ Opti-Fan™ souffle efficacement l'air au travers de trois ouvertures
- Deux ouvertures servent au nettoyage des grilles, et une ouverture permet d'acheminer l'air entre les tables de préparation
- Le déflecteur de rotor de ventilateur répartit l'air uniformément entre les trois ouvertures



Éclairage d'appoint

Disponible en standard, la nouvelle lampe portable à LED assiste l'opérateur lors de l'inspection du caisson de nettoyage, de jour comme de nuit.

Sans dispositif Smart Sieve™

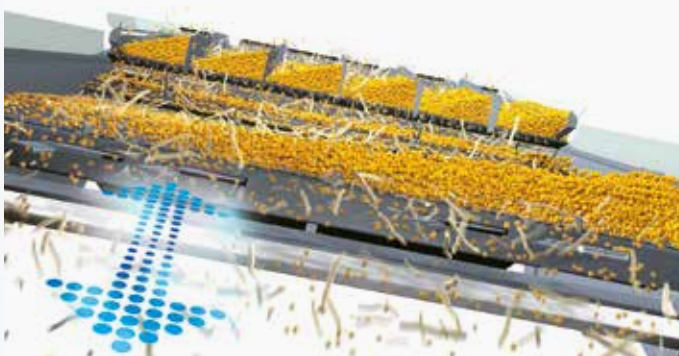

Avec le dispositif Smart Sieve™

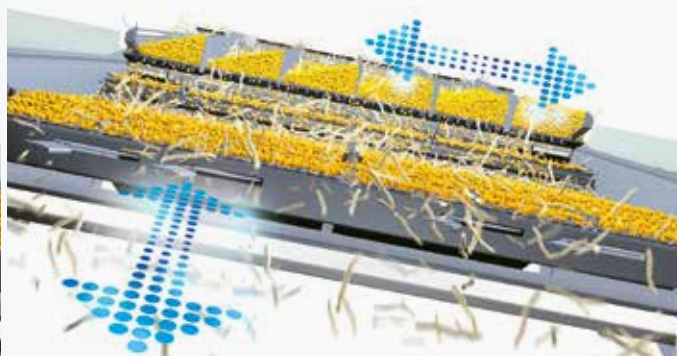

Smart Sieve™ : neutraliser l'effet des pentes latérales jusqu'à 25 %, de chaque côté

- Sur les modèles Laterale, le dispositif standard Smart Sieve™ génère un mouvement latéral des grilles faisant glisser le grain à la montée
- Une couche homogène de grains et un flux d'air régulier sur toute la largeur des grilles maintiennent l'efficacité maximale de nettoyage

Vraiment intelligent : pas d'oscillation sur les champs plats

- Le système ingénieux qui commande le mouvement latéral des grilles est actionné par le degré de la pente. Pour éviter des oscillations inutiles, une biellette est reliée au bras de pivotement des grilles
- Ce dispositif breveté neutralise l'effet de la pente et procure un mouvement des grilles parfaitement équilibré

Encore plus intelligent : adaptation automatique à la taille des grains

Le mouvement latéral de la grille n'est pas seulement déterminé par la pente : la vitesse du ventilateur, qui est fonction de la taille des grains, est également prise en compte pour définir l'intensité de l'action correctrice sur les grilles.

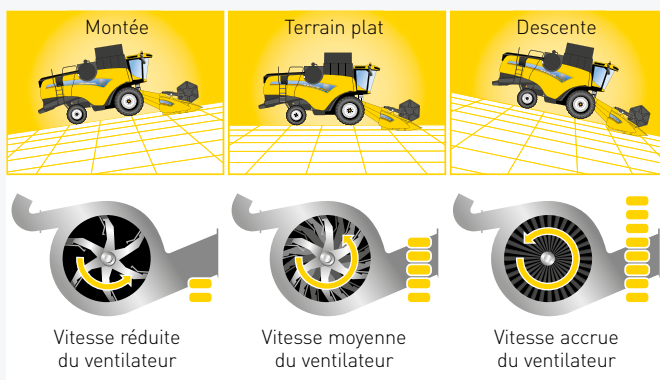

La gestion des pentes longitudinales : la précision de ventilation du dispositif Opti-Fan™

- Le dispositif médaillé Opti-Fan™ est un moyen simple mais efficace de corriger les variations du flux de grain traversant le caisson de nettoyage
- Que l'on travaille en montée ou en descente, la vitesse du ventilateur s'adapte automatiquement au sens et à l'importance de la pente

Performances maintenues dans des dévers de 18 %.

Afin de maintenir les performances en fortes pentes, les modèles CX5.90 et CX6.90 sont disponibles dans une version Latérale. Une répartition uniforme du grain pour une efficacité de nettoyage optimale et une traction accrue avec une meilleure tenue à flanc de coteaux, garantissent les performances de la CX.





La version Laterale permet de maintenir la capacité sur les fortes pentes

- Les modèles CX5 et CX6 Laterale sont dotés d'un dispositif éprouvé et robuste de mise à niveau automatique permettant de corriger une pente latérale de 18 %
- La mise à niveau garantit une répartition uniforme du grain sur les grilles pour une efficacité de nettoyage optimale et des pertes réduites au minimum



Les mêmes barres de coupe que pour la gamme CX

- Les modèles CX5 et CX6 Laterale peuvent recevoir la totalité des barres de coupe New Holland, ainsi que des cueilleurs à maïs de six rangs
- Les deux vérins hydrauliques de la face avant de la moissonneuse-batteuse sont reliés aux vérins de compensation du dévers, afin de synchroniser la barre de coupe avec le dévers



Pont arrière moteur

La machine peut être dotée d'un pont arrière hydraulique en option.



Débit hydraulique augmenté de 40 %

- Les moissonneuses-batteuses CX5 et CX6 Laterale sont équipées d'une pompe hydraulique indépendante
- Le débit de la pompe a été augmenté de 40 % pour garantir une réponse rapide du système de mise à niveau



Stabilité sans largeur excessive

La CX6.90 Laterale haute performance, équipée de pneus avant de 710/75-R34, a une largeur de transport de 3,75 m.



Électronique avec commande manuelle de secours

- Les moissonneuses-batteuses CX5 et CX6 Laterale sont équipées d'un circuit électronique indépendant pour la commande du système de mise à niveau
- Des inclinomètres gèrent la position de la machine par rapport au sol pour permettre la mise à niveau automatique

La solution pour la moisson en coteaux.

New Holland bénéficie d'une longue tradition de développement des moissonneuses-batteuses pour le travail en coteaux. Les modèles CX5.90 Hillside continuent d'être la référence, sans compromettre performances et polyvalence, dans les situations extrêmes. Regardez les chiffres de compensation des pentes des CX Hillside : en descente jusqu'à 10 %, en montée jusqu'à 30 % et en dévers jusqu'à 38 %*. Ces valeurs résultent d'une conception reconnue qui permet de maintenir la moissonneuse-batteuse en position horizontale, dans les sens longitudinal et transversal.

* Sur les modèles CX5.90 Hillside 4,0 m, 32 % sur les modèles CX5.90 Hillside 3,5 m.



Suivi du terrain précis

Le modèle CX5.90 Hillside assure la position correcte de la barre de coupe afin d'avoir un bon suivi du terrain, automatiquement. La récolte est ainsi coupée à la bonne hauteur, avec une alimentation régulière vers le convoyeur et le système de battage, afin de conserver les meilleures performances de la machine.



Barres de coupe de 4,57 m à 6,10 m

- Le modèle CX5.90 Hillside est doté de barres de coupe spécifiquement conçues pour le travail sur terrains difficiles
- Les différences avec les barres de coupe standards incluent des vérins de mise à niveau à double effet pour automatiquement orienter la barre de coupe



Convoyeur spécifiquement mis au point

- L'élévateur avant est doté d'un rouleau d'alimentation
- Ceci garantit une alimentation régulière du batteur lorsque la moissonneuse-batteuse travaille en forte descente



Débit hydraulique augmenté de 40 %

- Les moissonneuses-batteuses CX5.90 Hillside sont équipées d'une pompe hydraulique à débit constant, avec son propre réservoir
- Le débit de la pompe a été augmenté de 40 % pour garantir une réponse rapide du système de mise à niveau



Électronique de pointe

Entièrement indépendant du circuit principal de la machine, l'électronique Hillside gère la mise à niveau longitudinale et transversale de la moissonneuse-batteuse.



Largeur et stabilité

- La version étroite de 3,5 m facilite le transport
- Les versions larges de 4,0 m offrent une stabilité accrue lors du travail en très fortes pentes



Sécurité absolue dans les plus forts coteaux

La sécurité intégrée est obtenue avec une valve pilote qui protège le système en cas d'anomalie soudaine.

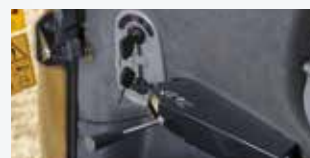

18 SPÉCIFICATIONS

Modèles		CX5.90 Laterale	CX6.90 Laterale	CX5.90 Hillside 3,5 m	CX5.90 Hillside 4,0 m
Barre de coupe					
Largeur de coupe – Haute Capacité	(m)	3,96 - 6,10	4,57 - 6,70	–	–
Largeur de coupe – Varifeed™ (500 mm de réglage de lame)	(m)	5,18 - 7,60	5,18 - 7,60	5,50	5,50
Largeur de coupe – Haute Capacité Hillside	(m)	–	–	4,57 - 6,10	4,57 - 6,10
Cadence de la lame	(coupes/min)	1 150	1 150	1 150	1 150
Lame et sections boulonnées de rechange		●	●	●	●
Vis d'alimentation avec doigts escamotables sur toute la largeur		●	●	●	●
Diamètre du rabatteur	(m)	1,07	1,07	1,07	1,07
Réglage électro-hydraulique de la position du rabatteur		●	●	●	●
Synchronisation automatique de la vitesse du rabatteur avec l'avancement		●	●	●	●
Capteurs de position du rabatteur		○	○	○	○
Accouplements hydrauliques rapides (un seul point)		●	●	–	–
Cueilleurs à maïs					
Nombre de rangs – cueilleurs repliables		6	6	–	–
Nombre de rangs – cueilleurs fixes		6	6	–	–
Réglage des contre-plaques en cabine		●	●	–	–
Broyeurs de tiges intégrés		○	○	–	–
Diviseurs rotatifs		○	○	–	–
Protection des pneus avec déflecteurs de tiges		○	○	○	○
Guidage automatique sur le rang		○	○	–	–
Automatismes de barre de coupe					
Contrôle de hauteur de coupe		automatique	automatique	automatique	automatique
Compensation		●	●	●	●
Dispositif Autofloat™ II		○	●	●	●
Convoyeur					
Nombre de chaînes		3	4	3	3
Inverseur du convoyeur et de la barre de coupe		hydraulique	hydraulique	électrique	électrique
Pivotement latéral		●	●	●	●
Cabine Harvest Suite™ Deluxe					
Phares de travail LED		○	○	○	○
Siège en tissu à suspension pneumatique standard		○	○	○	○
Siège à suspension pneumatique Deluxe		○	○	○	○
Siège passager avec compartiment réfrigéré portable (12 V/220 V)		●	●	●	●
Écran IntelliView™ IV		●	●	●	●
Poignée CommandGrip™		●	●	●	●
Surface vitrée de la cabine Harvest Suite™ Deluxe	(m²)	6,3	6,3	6,3	6,3
Jusqu'à 2 caméras supplémentaires (sur le crochet d'attelage arrière et sur la vis de vidange)		○	○	○	○
Une caméra de vue arrière (sur la hotte)		●	●	●	●
Réglages recommandés de la hauteur de coupe		●	●	●	●
Climatisation		●	●	●	●
Chauffage		○	○	○	○
Climatisation automatique		○	○	○	○
Niveau sonore optimal de la cabine	(dBA)	73	73	73	73
Ensemble New Holland d'agriculture de précision					
Dispositifs de guidage					
Mode régulateur de vitesse (2 enregistrements / vitesses)		●	●	●	●
Guidage automatique sur le rang pour cueilleur à maïs		○	○	–	–
Agriculture de précision					
Mesure du taux d'humidité		○	○	○	○
Mesure du rendement et du taux d'humidité		○	○	○	○
Ensemble d'agriculture de précision avec mesure du rendement et du taux d'humidité, cartographie de rendement DGPS et logiciel pour ordinateur de bureau		○	○	○	○
Batteur					
Largeur	(m)	1,3	1,56	1,3	1,3
Diamètre	(m)	0,61	0,61	0,61	0,61
Type Standard / Universet		● / ○	● / ○	● / ○	● / ○
Nombre de battes		8	8	8	8
Gamme de vitesses	(tr/min)	400 - 1 140	400 - 1 140	400 - 1 140	400 - 1 140
3ème rouleau dans le convoyeur		–	–	●	●
Contre-batteur					
Contre batteur standard		○	○	○	○
Contre batteur à sections		●	●	●	●
Surface	(m²)	0,86	1,04	0,86	0,86
Nombre de contre battes		14	14	14	14
Angle d'enveloppement – Opti-Thresh™ ouvert	(°)	85	85	85	85
Angle d'enveloppement – Opti-Thresh™ fermé	(°)	121	121	121	121
Tire paille					
Quatre pales		●	●	●	●
Diamètre	(m)	0,395	0,395	0,395	0,395
Surface du contre tire-paille	(m²)	0,286	0,342	0,286	0,286
Vitesse synchronisée au batteur		●	●	●	●

Modèles		CX5.90 Laterale	CX6.90 Laterale	CX5.90 Hillside 3,5 m	CX5.90 Hillside 4,0 m
Séparateur rotatif					
Diamètre	(m)	0,59	0,59	0,59	0,59
Vitesse	(tr/min)	400 / 760	400 / 760	400 / 760	400 / 760
Changement de vitesse rapide sans outil		●	●	●	●
Surface du contre séparateur (avec le peigne)	(m²)	0,84	1,01	0,84	0,84
Dispositif Multi-Thresh™		●	●	●	●
Surface totale de séparation forcée	(m²)	1,988	2,392	1,988	1,988
Régulateur de flux monté avec le séparateur rotatif		○	○	○	○
Secoueurs					
Nombre		5	6	5	5
Surface de séparation	(m²)	5,38	6,45	5,38	5,38
Secoueurs variables Opti-Speed™		●	●	●	●
Nettoyage					
Dispositif de nettoyage à trois cascades Triple-Clean™		●	●	●	●
Dispositif de mise à niveau Smart Sieve™ : système de nettoyage avec adaptation automatique à la taille des grains		○	○	-	-
Correction de pente latérale sur pré-grille et grille supérieure	(%)	30	30	-	-
Table de préparation démontable par l'avant – caisson fixe		●	●	●	●
Table de préparation démontable par l'avant – dispositif Smart Sieve™		●	●	-	-
Pré-grille réglable		●	●	●	●
Surface totale de grilles sous l'effet des vents – caisson fixe	(m²)	5,38	6,45	5,38	5,38
Réglage des grilles depuis la cabine		○	○	○	○
Système de mise à niveau					
Dispositif de mise à niveau Laterale (flanc de coteau)	(%)	18	18	-	-
Dispositif optionnel de mise à niveau intégrale Hillside [Dévers, Montée, Descente]	(%)	-	-	32 / 30 / 10	38 / 30 / 10
Ventilateur de nettoyage					
Dispositif Opti-Fan™		●	●	●	●
Nombre de pales		6	6	6	6
Variation de vitesses : optionnel – gamme basse	(tr/min)	165 - 420	165 - 420	165 - 420	165 - 420
standard – gamme haute	(tr/min)	400 - 1 000	400 - 1 000	400 - 1 000	400 - 1 000
Réglage électrique de la vitesse depuis la cabine		●	●	●	●
Retour à ôtons					
Élévateur haute capacité des ôtons au batteur		●	●	●	●
Indicateur de retour à ôtons sur moniteur IntelliView™ IV		●	●	●	●
Élévateur à grain					
Élévateur à grain de haute capacité avec chaîne et palettes haute résistance		●	●	●	●
Trémie					
Capacité / Version Hillside	(l)	8 300	9 300	7 300	7 300
Remplissage central, extension de vis de remplissage repliable		●	●	●	●
Vis de vidange					
Tube de vidange horizontal (4,75 m)		●	○	●	●
Tube de vidange horizontal (5,50 m)		○	●	○	○
Vitesse de vidange	(litres/sec)	100	100	90	90
Trappe de prise d'échantillon		●	●	●	●
Indicateur de trémie pleine		●	●	●	●
Angle de pivotement de la vis de vidange	(°)	105	105	105	105
Moteur New Holland*					
		Nef [6,7 l]*	Cursor 9 [8,7 l]*	Nef [6,7 l]*	Nef [6,7 l]*
Technologie SCR ECOBlue™ (réduction catalytique sélective)		●	●	●	●
Conforme aux normes sur les émissions polluantes		Phase V	Phase V	Phase V	Phase V
Système d'injection		à rampe commune	à rampe commune	à rampe commune	à rampe commune
Puissance nominale @ 2 100 tr/min - ISO 14396 - ECE R120	(kW/ch)	205/279	225/306	205/279	205/279
Puissance maxi @ 2 000 tr/min - ISO 14396 - ECE R120	(kW/ch)	230/313	250/340	230/313	230/313
Mélange biodiesel approuvé**		B20	B20	B20	B20
Type de régulation		électronique	électronique	électronique	électronique
Compresseur d'air		○	○	○	○
Réservoirs					
Capacité en carburant Diesel / AdBlue	(l)	670 / 110	670 / 110	670 / 110	670 / 110
Transmission					
Boîte de vitesses – Nombre de rapports		hydrostatique	hydrostatique	hydrostatique	hydrostatique
Contrôle Hytron de la pompe hydrostatique		3	3	3	3
Contrôle Hytron de la pompe hydrostatique		électronique	électronique	électronique	électronique
Changement de vitesse en ligne		●	●	●	●
Blocage de différentiel		-	-	-	-
Vitesse maximale	(km/h)	25	25	25	25
Gestion des résidus					
Broyeur à double coupe Dual-Chop™		○	○	○	○
Réglage des déflecteurs depuis la cabine		○	○	○	○
Eparpilleur de menues pailles		○	○	○	○
Essieux					
Essieu arrière avec vérins de levage		-	-	●	●
Essieu arrière réglable		●	●	-	-
Pont arrière moteur		○	○	●	●
Poids					
Version sans barre de coupe ni broyeur de paille ni séparateur rotatif	(kg)	13 900	14 700	14 000	14 000
Dimensions					
Avec roues de traction***		710/75-R34	710/75-R34	620/75-R30	620/75-R30
Largeur hors tout – transport	(m)	3,490	3,750	3,470	3,970
Longueur hors tout, sans barre de coupe, avec tube de vidange	(m)	8,760	8,760	8,760	8,760

● Standard ○ Optionnel – Non disponible * Développé par FPT Industrial ** Le biodiesel doit être conforme à la norme EN14214:2009 et doit être utilisé selon les préconisations du Manuel d'Utilisation *** Des roues de traction autres que celles indiquées sont également disponibles, selon les marchés [800/65-R32]

New Holland.

Le vrai spécialiste proche de vous !



Une disponibilité au top

Nous sommes toujours là pour vous : 24h/24, 7j/7, 365 jours par an ! Quelles que soient les informations dont vous avez besoin, quel (le) que soit votre problème ou requête, il vous suffit d'appeler New Holland Top Service au numéro de téléphone gratuit*.



Une rapidité au top

Livraison express de pièces détachées : quand vous voulez, où vous voulez !



Une priorité au top

Solution rapide pendant la saison : parce que la récolte n'attend pas !



Une satisfaction au top

Nous recherchons et mettons en œuvre la solution dont vous avez besoin, en vous tenant informé : jusqu'à ce que vous soyez satisfait à 100 % !



Pour plus de détails, consultez votre concessionnaire New Holland !

* Si vous appelez de France l'appel est gratuit. Toutefois, certains opérateurs européens peuvent facturer l'appel s'il provient d'un téléphone portable. Pour plus d'informations sur les tarifs, veuillez vous renseigner à l'avance auprès de votre opérateur.

CHEZ VOTRE CONCESSIONNAIRE HABITUEL



www.newholland.com/fr

