

T8 GENESIS™

T8.410 | T8.435



PLM
NEW HOLLAND INTELLIGENCE

Notre défi : combiner innovation et facilité d'utilisation.

Lors de la conception des nouveaux T8 Genesis™, les observations d'utilisateurs comme vous, ont été prises en compte pour focaliser l'attention de nos ingénieurs sur les priorités que vous avez formulées. La cabine a ainsi été entièrement revue, elle conserve son volume record tout en offrant des prestations de confort haut de gamme, une facilité d'utilisation surprenante pour les utilisateurs occasionnels et des possibilités de personnalisation extrêmement poussées pour satisfaire les conducteurs les plus exigeants. Le T8 Genesis™ est le premier tracteur à inaugurer la nouvelle plateforme électronique développée par New Holland. Celle-ci intègre une puissance de calcul démultipliée pour prendre en charge les fonctionnalités d'agriculture de précision les plus pointues comme l'autoguidage sur des trajectoires complexes ou la gestion d'apports modulés en lien avec des outils ISOBUS. La connectivité a aussi été renforcée, où que vous soyez, vous restez en contact avec votre machine afin de suivre son travail et maximiser son efficacité.

Tous ces progrès rendent la conduite du T8 Genesis™ intuitive, confortable et toujours connectée.





Votre partenaire au champ

La technologie continuera d'évoluer au fil du temps, mais l'agriculture s'appuiera toujours sur des communautés locales et des relations humaines. Le nouveau T8 Genesis™ a été pensé pour renforcer ces liens et mettre en contact tous les acteurs de l'écosystème de production agricole afin de promouvoir les méthodes les plus modernes.

- **Connectivité entre l'exploitant et le tracteur** - elle vous permet de gérer votre exploitation agricole depuis la cabine, de votre bureau ou depuis l'autre bout du monde
- **Connectivité entre le concessionnaire et le tracteur** - elle vous aide à minimiser les temps d'immobilisation et à profiter d'une assistance à la conduite et aux réglages, d'une surveillance et de diagnostics à distance, ainsi que de mises à jour de logiciel
- **Connectivité entre l'agronome et le tracteur** - vous restez en contact avec vos conseillers agricoles et autres experts pour pouvoir prendre les meilleures décisions en cours de travail

MYPLMCONNECT

Solution télématique MyPLM®Connect standard pendant 5 ans

Tous les T8 Genesis™ vous proposent de série, d'accéder aux services connectés de l'application MyPLM®Connect :

- Gestion de flotte et optimisation de l'utilisation des machines
- Consultation en temps réel de l'avancement des chantiers et des données parcellaires
- Gestion de données du bout des doigts pour réduire vos coûts
- Transfert de fichiers (parcelles, tâches, réglages d'outils...)

De plus, l'application vous donne accès au service d'alerte BDA qui déclenche automatiquement un dossier d'assistance personnalisée auprès de votre concessionnaire avec un suivi constant jusqu'à sa pleine résolution.

Offre de tracteurs à roues T8 Genesis™



Modèles	Puissance maxi (ch)	Puissance maxi avec EPM (ch)	Empattement (mm)
T8.410	374	410	3 450 (UC)/3 500 (AC)
T8.435	417/435*	435/-**	3 550

Offre de tracteurs T8 Genesis™ SmartTrax™



Modèle	Puissance maxi (ch)	Puissance maxi avec EPM (ch)	Empattement (mm)
T8.435	417/435*	435/-**	3 550

* Auto Command = 417 ch / Ultra Command = 435 ch
 ** Auto Command = 435 ch / Ultra Command = sans EPM

Le modèle et le pack qui vous conviennent

Vous trouverez facilement le modèle de tracteur T8 Genesis™ adapté à votre exploitation. La philosophie de New Holland est de toujours vous laisser le choix : niveau de puissance, type de transmission, versions à roues ou semi-chenillées SmartTrax. Deux packs sont disponibles pour le nouveau tracteur T8 Genesis™ :

- **Pack Deluxe** pour plus de confort et de technologies de pointe
- **Pack Elite** pour privilégier le rendement et l'automatisation avec des fonctionnalités parmi les plus innovantes. Le pack Elite donne également accès à l'édition spéciale Blue Power avec sa peinture bleu nuit métallisée et sa logotisation spécifique

Pleinement connecté à tous vos travaux.

Des commandes personnalisables

L'efficacité globale d'une exploitation repose sur la précision des décisions et des travaux, une réponse unique à toutes les situations n'est plus adaptée. De même, chaque conducteur a des habitudes et des préférences qui lui sont propres. C'est pourquoi nous avons développé un environnement de travail inédit dans lequel la personnalisation est au standard.

Plus de visibilité pour plus de sécurité

Compte tenu des dimensions des outils attelés au T8 Genesis™, il est essentiel de toujours voir ce qui se passe autour de vous que ce soit au milieu des champs ou dans un flux de circulation routière. Pour offrir la meilleure sécurité, nous avons réduit les angles morts de la cabine, placé le tableau de bord InfoView™ dans le champ de vision directe du conducteur et installé des caméras sur le capot et à l'arrière de la cabine. Enfin, pour les travaux de nuit, trois packs de feux de travail offrent la puissance d'éclairage adaptée à vos besoins.

Un confort haut de gamme

Vous passez des centaines d'heures par an au volant de votre tracteur, vous méritez un confort haut de gamme. C'est pourquoi nous avons prévu en cabine des espaces de rangement nombreux et facilement accessibles, des prises USB pour charger tous vos appareils multimédias, un système de climatisation multizone particulièrement puissant et le siège le plus confortable qui soit après celui de votre salon.

Une assistance avancée

L'intelligence embarquée sur votre tracteur lui permet de réaliser des applications productives et précises. Quand les fenêtres météo sont favorables, les temps morts sont insupportables. Avec la solution MyPLM®Connect, vous restez en contact avec vos machines où que vous soyez pour suivre l'avancement des chantiers. La connectivité à distance ouvre la voie à de nouveaux services associant les concessionnaires New Holland comme l'assistance BDA, l'aide aux réglages, la visualisation de l'écran IntelliView™ 12 ainsi que la mise à jour des logiciels.

Une interface simple et intuitive

On reconnaît une véritable innovation à sa facilité de prise en main par chaque utilisateur. Afin de vous aider à tirer le meilleur des technologies embarquées sur les nouveaux T8 Genesis™, nous avons développé une interface conviviale. La navigation par écran tactile apporte la même fluidité naturelle et instinctive que votre smartphone.

Style expressif et dynamique

Optiques de phare en œil de chat, signature du style New Holland

Relevage avant entièrement intégré et prise de force 1 000 tr/min

Suspension du pont avant Terraglide™

Moteur FPT Industrial Cursor 9 à technologie SCR ECOBlue™ 2.0 Phase V d'une puissance maximale de 435 ch



PLM

NEW HOLLAND INTELLIGENCE

Système de guidage IntelliSteer® installé en usine

Abonnement de série au service télématique MyPLM®Connect pendant trois ans

Caméra 170° sur le capot avant et caméra de recul sur le montant de la cabine

Le système d'autoguidage en fourrières IntelliTurn™ est désormais compatible avec les séquences automatisées en fourrières HTS II

Partage entre véhicules de limites de parcelle, de lignes de guidage et de couverture avec IntelliField™

Jusqu'à 20 feux de travail LED

Le nouvel accoudoir SideWinder™ Ultra et le moniteur IntelliView™ 12

Options de sièges confortables et performants

Cabine à suspension semi-active Comfort Ride™

Nombreux espaces de rangement en cabine

Grande porte à large ouverture pour faciliter l'accès et améliorer la visibilité

Système de séquences automatisées en fourrières HTS II

Système de contrôle de la pression des pneus

Nouvelle fonction de direction à démultiplication variable CustomSteer™

Transmission Ultra Command™ éprouvée ou transmission à variation continue Auto Command™

Fonction d'assistance au freinage de la roue arrière intérieure pour réduire le rayon de braquage

Édition spéciale Blue Power.

Si vous souhaitez un vecteur de communication qui valorise l'image de votre entreprise vis à vis de vos clients et partenaires, alors un tracteur New Holland Blue Power vous apportera les performances dont vous avez besoin mais également la reconnaissance que vous méritez. Exclusivement disponible avec une transmission à variation continue Auto Command™, le modèle Blue Power est un tracteur personnalisé de manière luxueuse. Cette édition spéciale associe un style unique avec sa couleur spécifique et une dotation en équipements de confort extrêmement riche.



Blue Power



Blue Power. Édition spéciale, émotion unique.

- Peinture métallisée exclusive bleu nuit
- Grilles de capot chromées
- Jantes argent
- Nom et logo New Holland en 3D sur le capot
- Siège conducteur avec sellerie cuir surpiquée logotisée Blue Power et sur-tapis spécifique
- Longue liste d'équipements standards
- Disponible en option pour tous les T8 Genesis™ avec transmission Auto Command™

Découvrez un environnement de travail centré sur votre confort.

Dès que les conditions le permettent, vous passez de nombreuses heures au volant de votre tracteur pour que les travaux soient réalisés dans des conditions optimales. Pour garantir une qualité de travail constante, le confort et le bien-être du conducteur sont essentiels. C'est exactement ce qui caractérise la cabine du T8 Genesis™ : un volume record sur ce segment de puissance, une visibilité panoramique gage de maîtrise de votre environnement direct et la sécurité d'un accès facile en cabine avec la grande porte...



Un accès plus confortable

Pour faciliter la montée et la descente du tracteur, les T8 Genesis™ sont maintenant dotés d'une colonne de direction avec des réglages séparés de l'inclinaison et de la profondeur du volant. Lorsque vous quittez le tracteur, la pédale de l'inclinaison libère largement le passage vers la porte.



Pare-soleil avant et arrière

Les pare-soleil avant et arrière ont été parfaitement intégrés à la cabine si bien qu'ils ne gênent absolument pas la visibilité lorsqu'ils sont repliés. Comme le soleil peut vous éblouir de toutes les directions, des pare-soleil latéraux à gauche (option) et à droite (standard) sont aussi prévus.



Commandes intuitives de la climatisation

Le système de chauffage et de climatisation a été entièrement repensé. Il conserve sa puissance de refroidissement, nécessaire aux étés américains, mais il intègre maintenant une gestion multizone et des bouches de ventilation plus nombreuses afin de garantir une température homogène et des performances de dégivrage élevées. Pour faciliter les réglages en roulant, les commandes principales sont disposées sur l'accoudoir SideWinder™ Ultra.



Rafraîchissez-vous pendant les journées les plus chaudes

La glacière portable, disponible en option, équipe également les moissonneuses batteuses CX et CR. Installée à portée de main du conducteur, elle présente un volume important pour couvrir les besoins d'une longue journée. Vous pouvez la ramener à la maison pour la remplir, ce qui préserve la chaîne du froid lors des trajets entre l'exploitation et votre domicile.





Visibilité arrière sans concession

Des rétroviseurs de grande taille renforcent la sécurité. Les T8 Genesis™ sont équipés en standard de rétroviseurs à réglage électrique du miroir principal. En option, vous pouvez également opter pour la fonction de télescopage électrique du bras. Vous bénéficiez ainsi d'une souplesse maximale pour tous vos réglages. Un deuxième miroir grand angle et une fonction de dégivrage électrique agrandissent le champ de vision en toutes conditions. Le T8 Genesis™ s'adapte ainsi facilement à tous les outils et vous gardez le contrôle.



Grâce au pare-brise en verre feuilleté, aux joints de fenêtre et de porte en caoutchouc plus épais, au tapis de sol plus moelleux et à une meilleure isolation sous le plancher de la cabine, la nouvelle cabine T8 Genesis™ est plus silencieuse que jamais.

Le confort d'un siège de première classe.

New Holland propose la cabine des T8 Genesis™ avec deux niveaux de finition qui ont en commun de partager la suspension de siège la plus confortable du marché. Les assises et dossiers ont été revus pour apporter un meilleur maintien et plus de longévité avec des matériaux résistants et valorisants pour le conducteur.





De la place pour deux

Le siège passager proposé en standard, reflète la sellerie du siège conducteur (sellerie cuir gris ou tissu bleu). Le dossier se replie pour former une tablette particulièrement utile dès que les chantiers doivent être documentés. Pour plus de confort, vous pouvez désormais utiliser les repose-pieds de sorte à réduire la fatigue pendant les longues journées de travail.



Siège Auto Comfort™

Le siège Auto Comfort™ offre des prestations de confort de haut niveau. Il intègre une suspension semi-active avec un amortisseur à dureté variable ultra-réactif, un réglage automatique du poids ainsi que des amortisseurs latéraux et longitudinaux. Les coussins d'assise et de dossier sont équipés d'un système de chauffage pour l'hiver et de ventilation pour rafraîchir le conducteur en été. La sellerie est entièrement en cuir gris et bleu.

Siège Dynamic Comfort™

Le siège Dynamic Comfort intègre une suspension semi-active avec un amortisseur à dureté variable ultra-réactif, un réglage automatique du poids ainsi que des amortisseurs latéraux et longitudinaux. Les coussins d'assise et de dossier sont équipés d'un système de chauffage. La sellerie en tissu gris et bleu est rehaussée de surpiqûres blanches.

	Siège Dynamic Comfort™	Siège Auto Comfort™	Siège Auto Comfort™ Blue Power
Matière	Tissu	Cuir	Cuir
Type de suspension	Semi-active	Semi-active	Semi-active
Système d'amortissement	3 modes	3 modes	3 modes
Réglage du poids	Automatique	Automatique	Automatique
Support lombaire	Réglable	Réglable	Réglable
Système de climatisation	Chauffage à 2 positions	Chauffage et ventilation active	Chauffage et ventilation active
Siège passager	Tissu	Cuir	Cuir

Éclairage puissant.

Quand les conditions sont réunies, il est parfois nécessaire de poursuivre votre journée de travail tard dans la nuit. New Holland a pleinement intégré cette exigence lors de la définition des packs d'éclairage de travail. Tous les T8 Genesis™ sont équipés de feux de travail à LED qui apportent une lumière blanche proche de la lumière du jour pour augmenter votre confort de conduite et continuer à réaliser un travail de qualité en toute sécurité car les obstacles ou les incidents sur les outils sont identifiés plus tôt. Le pack haut de gamme délivre 49 400 Lumens, soit 30 % de plus que les T8 de la génération précédente. En augmentant le nombre de feux de travail, jusqu'à 18 sur la cabine plus 4 sur le capot, vous savez créer les zones éclairées les plus favorables à chaque outil.

49 400 LUMENS et 30 % de lumière en plus que la gamme T8 précédente





Choisissez le pack d'éclairage adapté à vos besoins

Trois packs d'éclairage de cabine LED sont disponibles, à savoir 10 feux pour le niveau standard (Figure 1), 14 feux pour le niveau 1 (Figure 2) et 20 feux pour le niveau 2 (Figure 3) en différentes configurations de puissance individuelle, pour répondre à chacun de vos besoins.



Phares entièrement adaptables

Pour piloter les feux de travail, une fonction de mémorisation permet de rappeler deux réglages librement programmables. Deux boutons de l'accoudoir contrôlent l'allumage ou l'extinction de ces groupes de feux de travail. Vous pouvez ainsi créer par exemple, un groupe « seul au champ » à pleine puissance et un groupe « Vidange de la moissonneuse-batteuse » configuré pour ne pas éblouir un autre conducteur.



Les feux de travail LED sont l'efficacité même : plus de lumière, plus de durabilité, moins de consommation d'énergie.

SideWinder™ Ultra : Intuitif et personnalisable.

Le défi d'un tracteur moderne est de proposer des fonctionnalités nombreuses et évoluées tout en offrant une grande facilité de prise en main. Sur les T8 Genesis™ toutes les commandes essentielles ont été regroupées sur l'accoudeur SideWinder™ Ultra. Moteur, transmission, hydraulique, automatismes, tout tombe logiquement sous la main.



Boutons personnalisables

Jusqu'à onze boutons peuvent être personnalisés et configurés sur l'accoudeur SideWinder™ Ultra. Ils sont répartis sur l'accoudeur aux emplacements suivants : un sur la poignée multifonction, deux sur le joystick, deux sur le clavier principal, quatre à l'extrémité arrière de l'accoudeur et enfin un ou deux sur le module de contrôle de la transmission (selon le type de transmission). Vous pouvez choisir d'affecter une fonction parmi plusieurs centaines de possibilités. Votre choix sera mémorisé et associé à votre profil d'utilisateur.



Accoudeur réglable SideWinder™ Ultra

L'accoudeur SideWinder™ Ultra peut être réglé en fonction de votre morphologie et des activités en cours. Deux palettes permettent de régler la hauteur et la position avant/arrière de l'accoudeur pour que vous trouviez votre position de travail la plus confortable.



Sélecteur de relevage avant ou arrière

Molette de réglage de position / d'effort

Poignée multifonction CommandGrip™

Bouton STOP pour désactiver toutes les fonctions et tous les automatismes en cours d'utilisation

Commande de deux distributeurs librement paramétrables

Montée/descente des relevages avant et arrière

Gestion des séquences en fourrières HTS II. Pressez pour enregistrer ou jouer une séquence

Boutons d'inversion du sens de marche et de mise au neutre

Engagement du système d'autoguidage IntelliSteer®

1 des 11 boutons configurables

Boutons de montée, descente et terrage forcé du relevage

Bouton d'enregistrement de la profondeur

Sélecteur des modes contrôle d'effort ou contrôle de position

Boutons de raccourci vers les menus des principales fonctions du tracteur

Boutons Terralock™ pour une gestion automatique de l'engagement du pont avant et des blocages de différentiel

Boutons d'allumage / extinction des deux mémoires de feux de travail

Réglage sur 3 niveaux du comportement à l'accélération de la transmission Auto Command

1 des 11 boutons configurables

Gestion de régime moteur (ESM), mémoires 1 et 2

Accélérateur à main facilement accessible



Module de deux palettes électrohydrauliques en option

Système de verrouillage et d'anti-démarrage à distance monté d'usine

Joystick multifonction Le joystick peut être configuré pour actionner jusqu'à 6 distributeurs électrohydrauliques avant ou arrière

Montée/descente des rapport (Ultra Command) ou choix des plages de vitesse (Auto Command)

Inverseur de marche

2 boutons configurables

Bouton d'accès aux menus de réglage principaux de l'écran

Bouton de retour à l'écran précédent

Commandes du téléphone, de la radio ou des appareils multimédias

Commandes de la climatisation

Bouton d'intention de la prise de force. Il doit être activé pour laisser la PdF tourner quand le conducteur quitte son siège

Engagement et désengagement des prises de force avant et arrière

Activation des automatismes de prise de force en fonction de la position des relevages avant et arrière

5 palettes configurables pour distributeurs électrohydrauliques

Molette de réglage et de validation

Accoudoir rembourré coulissant pouvant être déplacé pour améliorer le maintien du coude en cas d'utilisation du joystick ou de la poignée CommandGrip™ pendant le transport

Réglages des vitesses et butées des relevages avant et arrière

4 des 11 boutons configurables

Des écrans intelligents pour une agriculture précise et connectée.

Le nouvel écran IntelliView™ 12 offre une interface fluide et réactive pour visualiser les fonctions du tracteur et effectuer tous les réglages. Il adopte un style moderne issu du monde de l'automobile et apporte, par rapport à l'écran IntelliView™ IV, une navigation plus intuitive, comparable à celle d'une tablette, et un affichage plus lumineux qui maintient une pleine visibilité même quand le soleil est rasant.





Entièrement personnalisable

Par défaut, l'écran est divisé en quatre zones principales :

- La barre supérieure donne accès aux réglages du tracteur et des tâches
- Les 7 écrans de travail sont listés dans la barre inférieure. Ils sont personnalisables et toujours accessibles
- La partie principale de l'écran affiche les fonctions sélectionnées par l'utilisateur pour chaque écran de travail. Ils reprennent les paramètres clés adaptés aux travaux en cours
- À gauche se trouve une autre fenêtre affichée en permanence et pour laquelle l'utilisateur peut choisir les informations qu'il souhaite avoir sous les yeux comme le taux de patinage ou la consommation instantanée



Tableau de bord InfoView™

Le grand écran LCD placé derrière le volant, directement dans le champ de vision du conducteur, forme le tableau de bord du tracteur. Il affiche les informations essentielles comme le régime moteur, les rapports de transmission, l'état de l'inverseur etc...



Visibilité optimale

Une caméra a été intégrée au capot afin d'améliorer la sécurité pendant le transport. Lorsque vous vous engagez sur une intersection, vous voyez plus tôt les véhicules qui circulent, ce qui améliore la sécurité routière. Vous bénéficiez également d'une visibilité optimale sur les outils montés à l'avant, que ce soit au champ ou lors des manœuvres d'attelage.



Doubles écrans

Pour les clients qui ont besoin d'écrans supplémentaires, les T8 Genesis sont équipés de points de montage et de prises d'alimentation et de communication. Un rail de montage est situé sur le plafond de la cabine pour pouvoir y installer un autre écran. Pour un maximum de flexibilité, un point de montage se trouve sur l'accoudoir SideWinder™ Ultra pour monter un support pour mobile ou tablette.

Deux packs d'autoguidage installés en usine.



Lorsque vous commandez votre T8 Genesis™, vous pouvez choisir entre deux packs d'autoguidage différents. Autrement dit, votre T8 Genesis™ vous sera livré d'usine avec exactement le niveau de précision adapté à vos travaux. Choisissez votre niveau de précision, qui peut atteindre 2,5 cm* en option. Ce système est extrêmement pertinent sur les cultures à haute valeur ajoutée ou pour les itinéraires intégrant du binage mécanique ou encore du strip till.

* Avec le signal de correction PLM RTK ou PLM RTK+



Demi-tour autoguidé IntelliTurn™ et système de partage de données IntelliField™

Le demi-tour autoguidé IntelliTurn™ permet de faire des demi-tours en fourrières entièrement automatisés pour les tracteurs équipés du système d'autoguidage IntelliSteer®. Le système planifie automatiquement le demi-tour le plus efficace en bout de rang afin de ne pas perdre de temps et de positionner l'outil sur le rang suivant. La fonction de demi-tour autoguidé IntelliTurn™ peut désormais être combinée au HTS II (Gestion des séquences de fourrières II), ce qui provoque son déclenchement à une distance pré-réglée par rapport au bout du champ. La nouvelle technologie IntelliField™ vous permet de partager les limites de parcelle, les données cartographiques et de guidage entre les tracteurs travaillant sur le même champ afin de maximiser l'efficacité de la flotte.



Communication bidirectionnelle avec vos outils

La gamme T8 Genesis™ est équipée de série de la technologie ISOBUS classe II ou en option des fonctionnalités ISOBUS classe III.

Avec l'ISOBUS classe II, vous affichez les menus de réglage et de suivi du travail de l'outil sur l'écran IntelliView™ 12, par ailleurs le tracteur communique à l'outil des informations essentielles (vitesse d'avancement, régimes du moteur ou de la prise de force, position des relevages...). Enfin, vous pouvez affecter des commandes d'action sur les outils ISOBUS directement sur des boutons du tracteur (Poignées multifonction, joystick...) ce qui évite de devoir ajouter en cabine un joystick supplémentaire.

Avec l'ISOBUS classe III, l'outil est autorisé à donner des ordres au tracteur comme, par exemple, adapter la hauteur d'un relevage, piloter les distributeurs ou stopper la prise de force. Sur les T8 Genesis™ Auto Command™, un outil comme le BigBaler New Holland est capable, grâce à la fonction IntelliCruise™, de moduler la vitesse d'avancement en fonction de la taille des andains pour assurer une densité de botte constante. Grâce à l'ISOBUS classe III, un ensemble tracteur-outil réagit comme un automoteur spécialisé.



Cinq niveaux de précision au choix

New Holland offre à ses clients le choix entre cinq niveaux de précision différents

1. EGNOS = 20 cm de précision
2. PLM 1 = 15 cm de précision
3. PLM 2 = 5 cm de précision
4. PLM 3 = 3 cm de précision
5. PLM RTK+ = 2,5 cm de précision



Récepteur PLM® Cygnus

Le nouveau récepteur PLM® Cygnus permet de mieux localiser la machine grâce à sa technologie intégrée de correction de terrain. Il offre également des temps de convergence plus rapides car il est compatible avec tous les systèmes de positionnement et améliore la fiabilité dans des conditions difficiles, comme dans les vallées ou le long des lisières de forêt.

MyPLM®Connect, l'application qui vous rend plus efficace.

Connectivité. Productivité. Efficacité.

L'agriculture est en constante évolution et le fait de pouvoir prendre des décisions plus rapidement peut avoir un énorme impact sur la rentabilité de votre entreprise. Les agriculteurs et les entrepreneurs travaillent sur des territoires de plus en plus étendus. Avec l'application MyPLM®Connect vous êtes en liaison permanente avec vos machines New Holland : vous suivez l'avancement des chantiers, vous accédez aux paramètres de travail, vous anticipez les opérations d'entretien, vous échangez des cartes de guidage ou d'application. Votre organisation est plus efficace que ce soit pour faire une tournée de ravitaillement en carburant ou pour analyser les données collectées par le tracteur sur chaque parcelle en vue de planifier les prochains passages.

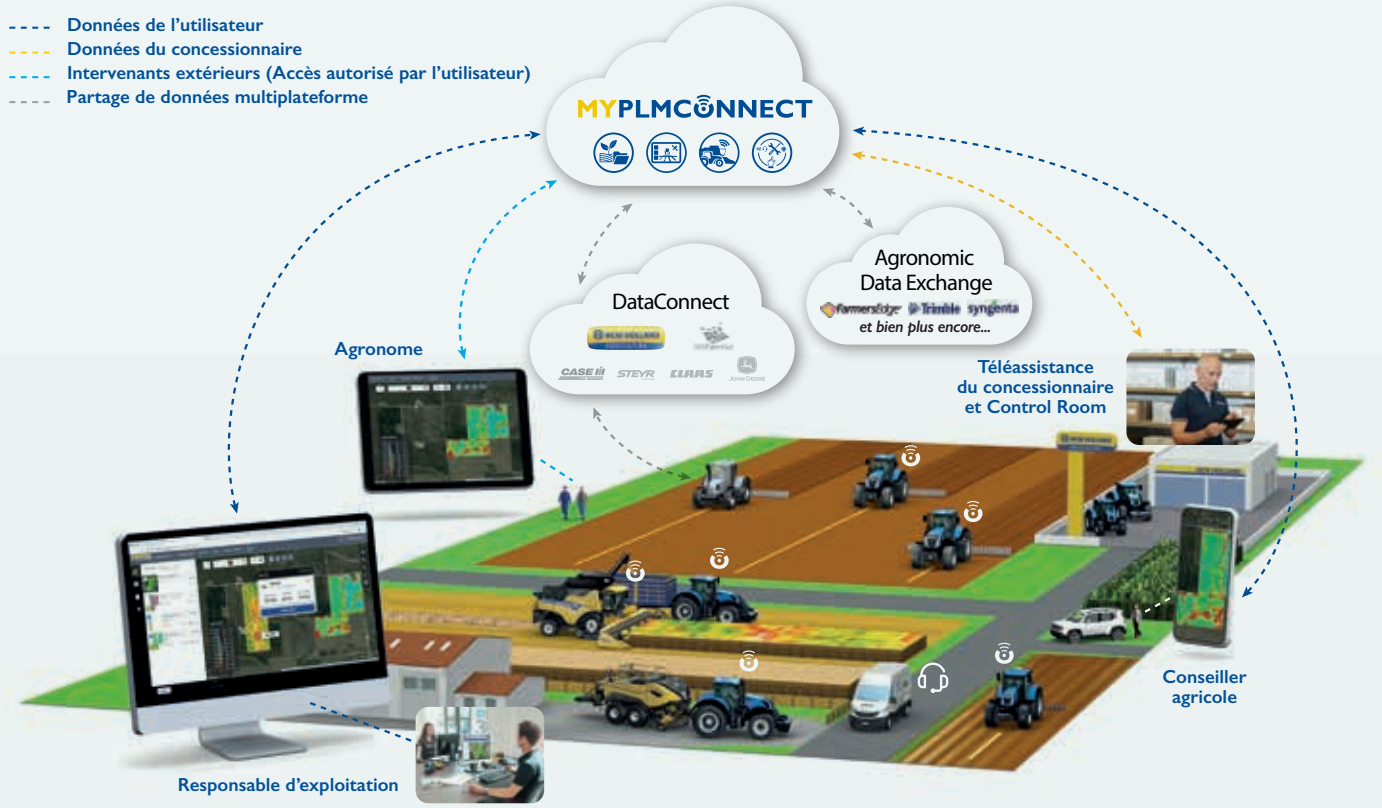

MYPLMCONNECT



MYFIELD
Optimisation des opérations
et des applications



MYFLEET
Optimisation du déploiement
et du monitoring



MYFARM
Optimisation de la gestion
et du processus décisionnel



MYUPTIME SOLUTIONS
Optimisation des supports
et des équipements Uptime

Solution télématique MyPLM®Connect standard pendant 5 ans

MyPLM®Connect vous permet de vous connecter, via le réseau mobile, à votre T8 Genesis™ depuis le confort de votre bureau. Vous restez en contact avec vos machines à tout moment, et vous pouvez même envoyer et recevoir des informations en temps réel pour gagner du temps et pour optimiser la productivité. MyPLM®Connect Professional assure la supervision et le contrôle complet de la machine. En bref, MyPLM®Connect, sous la forme d'un outil unique, vous aidera à réduire votre facture de carburant et à améliorer la gestion et la sécurité de votre parc.



Assistance avancée

Quand vous décidez d'utiliser un tracteur aussi productif et précis que le T8 Genesis™, les temps d'immobilisation sont insupportables. Avec la solution télématique MyPLM®Connect, vous restez toujours en contact avec vos machines où que vous vous trouviez. En plus des fonctions traditionnelles de localisation, nous avons intégré un service d'assistance à distance (New Holland Remote Assistance) avec laquelle votre concessionnaire peut accéder à votre tracteur pour effectuer un diagnostic avancé, pour mettre à jour les logiciels ou encore pour consulter en temps réel l'écran IntelliView™ 12.

Connectivité entre le client et le véhicule

Elle vous permet de gérer votre exploitation agricole de la cabine, de votre bureau ou de l'autre bout du monde.

Connectivité entre le concessionnaire et le véhicule

Elle vous aide à minimiser les temps d'immobilisation et à profiter d'une assistance proactive, de la surveillance et de diagnostics à distance, ainsi que de mises à jour des logiciels.

Connectivité entre vos conseillers en agronomie et le véhicule

Elle vous maintient en contact avec vos agronomes et autres experts pour pouvoir prendre les meilleures décisions pendant le travail.

Enregistrement des données en temps réel et accès partagé au portail MyPLM®Connect via MyNew Holland™

MyNew Holland™ permet aux propriétaires et utilisateurs de visualiser et de gérer leurs parcs de machines en ligne. Les utilisateurs peuvent ainsi accéder à de nombreuses informations, comme des manuels d'utilisation ou des vidéos tutorielles, et afficher l'activation de leurs systèmes et leurs abonnements grâce au lien en temps réel à l'outil VMS (Vehicle Management System). Ils sont même en mesure de réserver directement des achats auprès de leur concessionnaire afin d'activer un service ou de souscrire un abonnement. MyNew Holland™ permet également d'accéder directement au portail MyPLM®Connect.



Enregistrement et communication des données en temps réel

L'onglet Exploitation sur le portail MyPLM®Connect vous permet d'analyser toutes vos données agronomiques. Ces informations sont enregistrées en temps réel par votre tracteur pendant le fonctionnement. Les utilisateurs de la solution MyPLM®Connect Professional pourront partager ces données en mode sans fil via la fonction File Transfer vers et depuis leur T8 Genesis™ pour toutes les opérations.

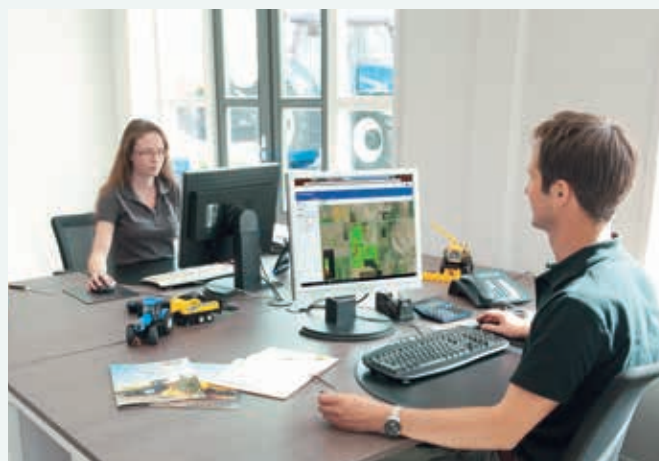

La puissance et l'efficacité que vous attendez de New Holland.

La puissance des T8 Genesis™ provient du moteur Cursor 9 de 8,7 litres de cylindrée développé et construit par FPT Industrial. Pour répondre aux exigences de la norme antipollution Phase V, il est associé à la nouvelle technologie SCR ECOBlue™ 2.0 qui permet au moteur d'exprimer tout son potentiel de performances et de limiter les coûts d'utilisation avec une consommation en carburant maîtrisée et des intervalles entre vidanges de 600 h.



Pour une Agriculture durable et efficace

ECOBlue



Explication de la solution SCR ECOBlue™ 2.0

La gamme T8 Genesis™ est conforme à la norme d'émissions Phase V, qui impose une réduction supplémentaire de 40 % de la teneur en particules par rapport à la précédente norme Tier 4B / Phase 4. Ce résultat est atteint grâce à la nouvelle technologie SCR ECOBlue™ 2.0 mise au point par FPT Industrial. Ce système de post-traitement innovant est une solution brevetée sans entretien qui limite les coûts d'exploitation.



Motorisés par FPT Industrial

New Holland n'est pas seul pour développer la technologie Phase V. Il peut compter sur l'expérience de son partenaire motoriste : FPT Industrial.

Pionniers : Fiat a inventé la technologie Common Rail (rampe commune) dans les années 80 et l'a diffusée à grande échelle en 1997 sur l'Alfa Romeo 156. New Holland a été le tout premier constructeur à appliquer cette technologie sur les matériels agricoles, précisément sur le tracteur TS-A. À l'avant-garde. Toujours.

Plus propre : pour la neuvième année consécutive, CNH Industrial a obtenu les meilleures notes de l'indice Dow Jones évaluant l'engagement des grands groupes industriels en faveur des solutions de développement durable. Plus propre. Partout.

Reconnu : FPT Industrial a développé la technologie SCR depuis 1995 et a déjà construit plus d'un million de moteurs SCR au cours des huit dernières années, pour l'agriculture, les travaux publics et l'industrie du transport. Fiabilité confirmée.

L'EPM (Engine Power Management) en quelques mots

Avec l'EPM, le moteur développe plus de puissance et plus de couple quand certaines conditions sont réunies : vitesse d'avancement élevée, utilisation de la prise de force ou sollicitation du circuit hydraulique. Sur un T8.410, l'EPM fournira jusqu'à 35 ch supplémentaires mais uniquement lorsque ce sera nécessaire. Le moteur s'adapte à vos travaux pour maintenir des débits de chantier constants sans sur-consommation.

- Puissance nominale : puissance produite au régime nominal du moteur (2 000 tr/min). Ce régime est rarement utilisé au travail
- Puissance maxi : puissance maximale que le moteur peut développer quelles que soient les conditions
- Puissance maxi EPM : puissance maximale que le moteur peut développer lorsque les conditions de déclenchement de l'EPM sont réunies et que les besoins en puissance dépassent ce que la courbe standard peut délivrer

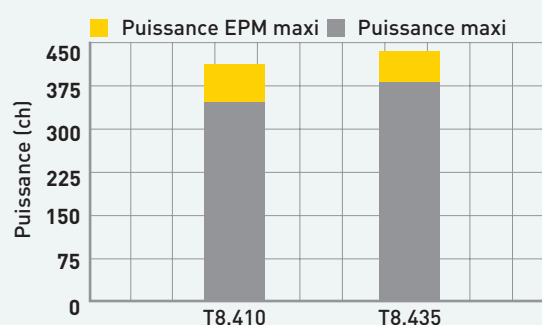

Tous vos chevaux répondent présent

Chez New Holland, nous attachons une grande importance à la nervosité de nos moteurs. En effet, c'est l'assurance de votre productivité. C'est simple, comme notre moteur Cursor ne respire que de l'air frais et propre, il réagit vite et fort quand il est sollicité. Exactement comme un marathonien est plus endurant qu'un concurrent qui courrait la cigarette à la bouche. Cette simplicité unique fait du T8 Genesis™ non seulement un outil de travail redoutable mais également un véhicule particulièrement plaisant à conduire.

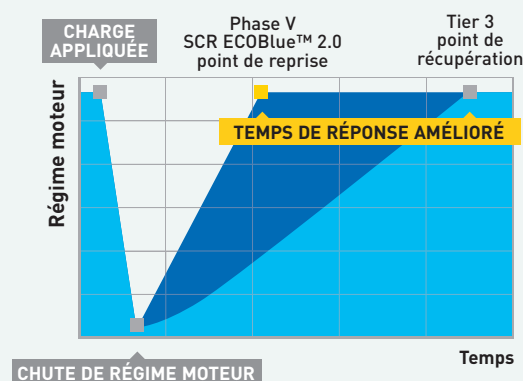

Transmission Full Powershift Ultra Command pour une efficacité à toute épreuve.

Disponible sur les modèles T8.410 à T8.435, la transmission Full Powershift Ultra Command™ allie un rendement mécanique qui a fait ses preuves à la simplicité d'utilisation propre à New Holland. La prise en main est incroyablement rapide, idéale lorsque vous confiez votre T8 Genesis™ à des conducteurs occasionnels. La poignée CommandGrip™ permet le contrôle de toutes les fonctions ; sélection des rapports, activation des automatismes GSM... En fonction de vos travaux plusieurs configurations sont possibles : 19 rapports avant / 4 arrière ou 21 rapports avant / 5 arrière (T8.435 uniquement) en version 40 km/h ECO ou 50 km/h.



GSM. L'automatisation intelligente.

Le dispositif de gestion de la vitesse d'avancement, GSM, est plus qu'une simple transmission à changement de rapport automatique. Comparable à la gestion moteur-transmission des tracteurs à variation continue, le GSM utilise un ensemble de données relatives à la charge sur le moteur, à la vitesse d'avancement et aux réglages de l'utilisateur. Ainsi, le GSM gère le régime moteur et les rapports de la transmission pour obtenir une vitesse d'avancement constante avec le régime moteur le plus bas possible pour des coûts d'utilisation optimisés. Facile à mettre en œuvre et extrêmement efficace, le GSM est largement éprouvé et fiable.

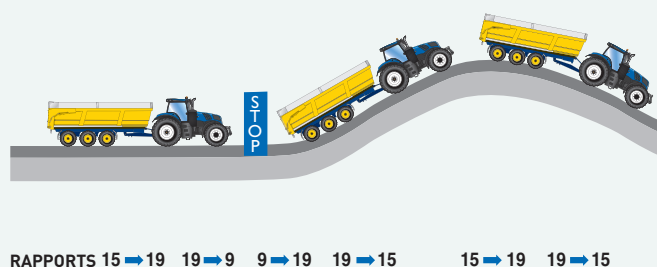
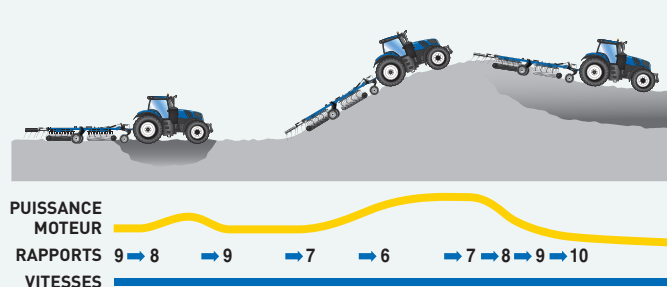

Vitesse d'avancement constante ? Le GSM s'en charge.

Lorsque les conditions de traction changent au champ, le GSM maintient automatiquement une vitesse d'avancement constante. L'utilisateur définit d'abord la vitesse de travail souhaitée et sélectionne ensuite la fonction GSM. Le dispositif automatisé adapte alors le régime moteur et les rapports de transmission pour conserver une vitesse d'avancement constante et ainsi permettre d'obtenir l'équilibre parfait d'une productivité maintenue et d'une consommation maîtrisée.

Maîtrise totale pendant le transport

Pendant les déplacements routiers, le GSM changera automatiquement de rapport de transmission en fonction de la charge et des réglages de l'accélérateur. Avec de lourdes charges, le GSM rétrogradera pour générer du frein moteur dans les fortes descentes.



IntelliView - Rapport et vitesse en un coup d'œil

Le moniteur IntelliView™ 12 peut être configuré pour afficher un ensemble d'informations spécifiques à gauche de l'écran et indiquer clairement le rapport de transmission et la vitesse du tracteur.



Inverseur Ultra Command™

L'inversion du sens de marche est commandée, soit à main gauche, sous le volant, soit à main droite, par la poignée CommandGrip™ qui est montée sur l'accoudoir SideWinder™ Ultra. Cet inverseur peut être programmé pour gérer automatiquement les changements de rapports de transmission lors d'une inversion, mais aussi pour adapter les rapports de marche avant ou de marche arrière. Pour le stationnement en toute sécurité, le frein de parc est engagé électriquement à l'aide du levier d'inverseur.



Transmission Auto Command™ : l'expertise New Holland pour des fonctions innovantes.

Conçue et développée par New Holland, la transmission à variation continue Auto Command™ est disponible sur toute la gamme T8 Genesis™. Elle bénéficie de quatre points présentant un rendement mécanique de 100 %. Elle a été conçue pour un transfert efficace de la puissance du moteur Cursor 9 et pour s'adapter parfaitement aux principales vitesses de travail lors des travaux lourds de préparation, des travaux à vitesse élevée comme le pressage et le fauchage, ainsi qu'aux vitesses maximales de transport.

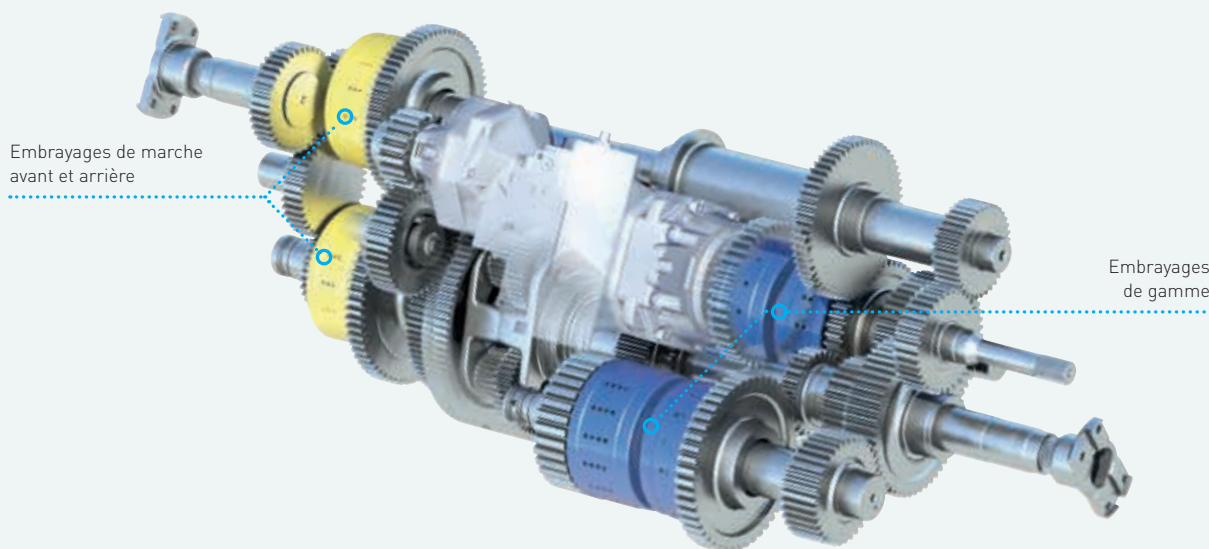

La poignée multifonction sert à moduler la vitesse de déplacement et à inverser le sens de marche. Il est également possible d'utiliser la pédale d'avancement sans sélection préalable.

Réglage de la vitesse cible - Définissez précisément la vitesse adaptée à vos travaux.

Sélection de la vitesse cible - Vous permet de changer parmi trois vitesses cibles en marche avant comme en marche arrière.

4 modes de conduite pour s'adapter à votre style de conduite.

Mode Auto. L'Auto Command™ cherche à atteindre la vitesse cible avec le régime moteur le plus bas possible.

Mode Cruise. Avec une pression sur le bouton C, l'Auto Command rejoint la vitesse cible enregistrée et la maintient en optimisant la consommation.

Mode Manuel. Régime moteur et transmission redeviennent indépendants l'un de l'autre : régime au pied droit et démultiplication de la transmission au levier multifonction.

Mode PdF. Dès que la prise de force est engagée, l'Auto Command™ donne priorité au maintien du régime moteur pour assurer une qualité de travail constante.



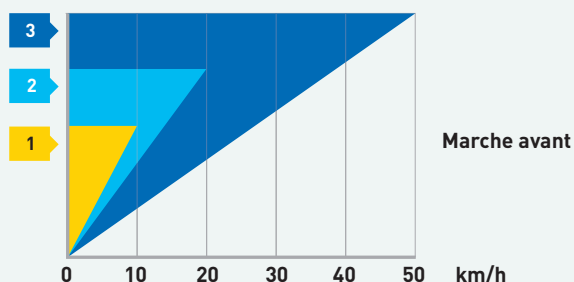

Trois vitesses cibles paramétrables pour chaque situation

La transmission à variation continue Auto Command™ permet au conducteur de définir une vitesse de travail entre 30 m/h et 50 km/h et de la réguler à 0,01 km/h près. Vous bénéficiez d'une accélération franche et confortable sans à-coup ni rupture de couple. Avec l'Auto Command™ trouvez toujours la vitesse la mieux adaptée.



Comportement de transmission personnalisable

La transmission à variation continue Auto Command™ intègre un paramétrage de comportement à 3 niveaux. En mode "souple" la décélération donne la priorité à la sécurité pour éviter les risques de mise en portefeuille lors d'activités de transport à vitesse élevée, l'inversion du sens de marche est particulièrement confortable. Le paramétrage "standard" est adapté pour la plupart des travaux aux champs. Le mode "agressif" offre des décélération franches et des inversions rapides idéales, par exemple, pour tasser un silo d'ensilage.



Arrêt actif

Le dispositif d'arrêt actif est un élément de sécurité majeur intégré à la transmission Auto Command™. Dès que la transmission est engagée, elle empêche le tracteur d'avancer ou de reculer, tant que le conducteur n'a pas donné une consigne de vitesse. Même en pente, même avec un convoi très lourd, les freins ne sont pas sollicités et la sécurité est exemplaire. Pour un stationnement lui aussi très sûr, le frein de parc électrohydraulique s'engage facilement avec le levier d'inverseur.



Priorité au débit de chantier ou aux économies de carburant : vous choisissez

Pour les travaux en modes Auto et Cruise, le potentiomètre de régulation du moteur est utilisé pour définir le régime maximal du moteur lors des phases d'accélération ou de travail intensif : vous voulez des débits de chantier élevés alors, quand les conditions l'exigent, le moteur travaille au régime de puissance maximale ou vous visez les économies de carburant, dans ce cas, le régime moteur est bridé car il ne recherche plus la productivité maximale. En mode Prise de force, vous définissez la chute de régime moteur tolérée avant de moduler la vitesse d'avancement.

Une vraie force de traction.

La nouvelle gamme T8 Genesis™ a l'empattement le plus long de sa catégorie. Les modèles T8.410 présentent un empattement de 3 450 mm, et même 3 550 mm pour le T8.435, soit 250 mm de plus que son concurrent le plus proche. Un avantage appréciable quand l'on sait qu'un empattement plus long signifie plus de stabilité au transport à vitesse élevée, des exigences de lestage inférieures et plus de traction avec les outils traînés exigeants en puissance.



EMPATTEMENT DU T8

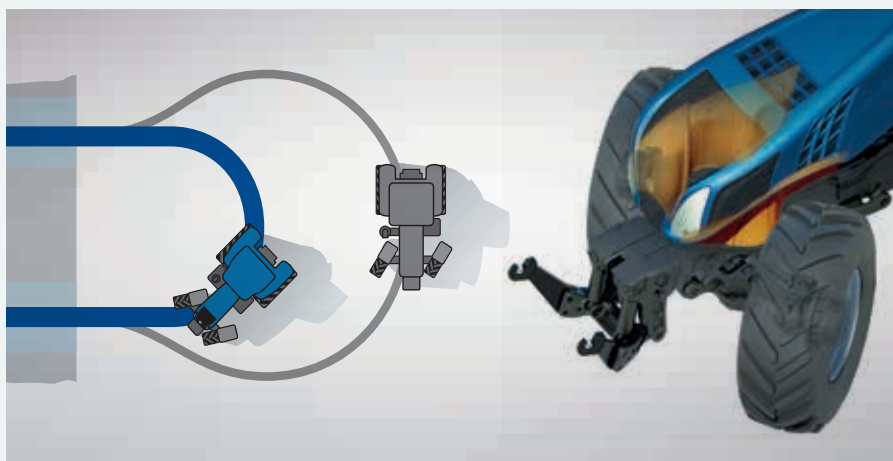

New Holland T8 Genesis™.
Une maniabilité surprenante pour passer plus de temps au travail.

Un rayon de braquage réduit. Monté très en avant, le pont avant est associé à un châssis sculpté. Cela permet d'exploiter pleinement l'angle de braquage de 55° et ce, même avec des roues avant de grand diamètre ou des roues jumelées.

Une maniabilité au top de la catégorie. Avec un rayon de braquage de seulement 4 970 mm, un tracteur T8 Genesis™ à roues peut faire des demi-tours plus serrés et recommencer à travailler plus vite.



EMPATTEMENT DE LA CONCURRENCE



Des pont renforcés pour des performances exceptionnelles

Le pont arrière renforcé est monté en standard sur le T8.435 et en option sur les T8.410. Equipé d'arbres de roue de 127 mm, il transmet toute la puissance vers le sol pour une performance remarquable. De plus, les plus grands pneus, comme les 900/60R42, peuvent être facilement installés pour associer capacité de traction et respect des sols.

Transport plus stable. Performances plus régulières au champ.

La gamme T8 Genesis™ reçoit des ponts avant surdimensionnés offrant des charges techniques très élevées. Cela vous donne beaucoup de latitude pour exploiter les 18 t (T8 à roues) ou 24,5 t (T8 SmartTrax™) de PTAC du tracteur. Proposée au standard, la suspension du pont avant Terraglide™ à berceau dispose d'une course importante, gage de confort, et de points de graissage peu nombreux qui limitent les temps d'entretien. Le châssis a été sculpté à l'avant et à l'arrière des radiateurs pour maximiser les performances de braquage et ainsi faciliter les manœuvres.



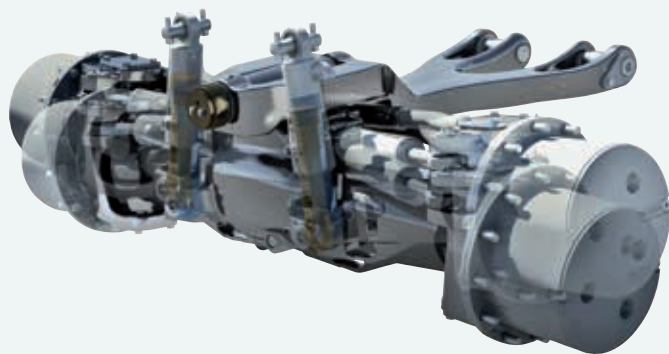

Suspension de pont avant Terraglide™

La suspension de pont avant Terraglide™ de New Holland a déjà démontré qu'elle protégeait le tracteur, les outils portés et le conducteur contre les grosses secousses lors du transport et des travaux au champ. Elle offre désormais un avantage supplémentaire : un angle de braquage amélioré. En conjonction avec la suspension de cabine Comfort Ride™, vous pouvez ainsi profiter d'une conduite plus agréable, sans aucune conséquence sur la maniabilité.



Toute nouvelle suspension de cabine semi-active Comfort Ride™

Le système de suspension de cabine semi-active, disponible en option, s'appuie sur deux vérins de suspension hydropneumatique situés à l'arrière de la cabine. Ils sont pilotés individuellement par un ensemble de capteurs qui mesurent les déplacements de la cabine (roulis, tangage) et qui prend en compte les mouvements du tracteur (vitesse, accélération, freinage...). Comme pour la suspension du pont avant, le conducteur peut sélectionner un des trois modes de réglage, souple, normal ou ferme, pour trouver le niveau de confort qui lui convient pour chaque type d'activité.



Terralock™ : la gestion automatisée de la traction

Les fonctions associées au système Terralock™ permettent au conducteur de sélectionner simplement les aides à la traction nécessaires pour une application donnée. Terralock™ gère ensuite automatiquement l'engagement et le désengagement du pont avant ou des blocages de différentiel en fonction de l'angle de braquage des roues, de paliers de vitesse ou de la hauteur de relevage. Ainsi, au travail, la traction est optimale et, en fourrières, le rayon de braquage diminue grâce au désengagement automatique du pont avant.

SmartTrax™. Le meilleur des deux mondes.

Les T8 Genesis™ SmartTrax™ représentent une réelle avancée dans la conception des tracteurs standards puisqu'ils réunissent, au champ, les avantages d'un tracteur à roues au respect des sols et à la capacité de traction d'un tracteur à chenilles. Passer aux chenilles SmartTrax™, qui ont été spécialement développées pour le T8.435, ne se limite pas à substituer les roues arrière. Des modifications importantes ont été apportées à la transmission et au pont arrière pour assurer le transfert d'une puissance et d'un couple considérables vers les chenilles pour des performances impressionnantes sur vos chantiers les plus difficiles.

Le confort de série

Plus rigides, les chenilles ne peuvent pas amortir les fortes secousses aussi bien que les pneumatiques. Sur les T8 Genesis™ SmartTrax™ cependant, le pont avant suspendu et la suspension de cabine (mécanique ou hydropneumatique) procurent un confort de conduite appréciable qui fait oublier, dans de nombreuses situations, la présence des chenilles.



Vous épousez le relief du terrain

Sur terrain accidenté, le train de chenilles pivotant SmartTrax™ épouse le relief. Résultat ? Un contact constant avec le sol et la possibilité de travailler dans des terrains et conditions variés, ce qui confirme la polyvalence promise par New Holland notamment par rapport aux tracteurs à deux chenilles.

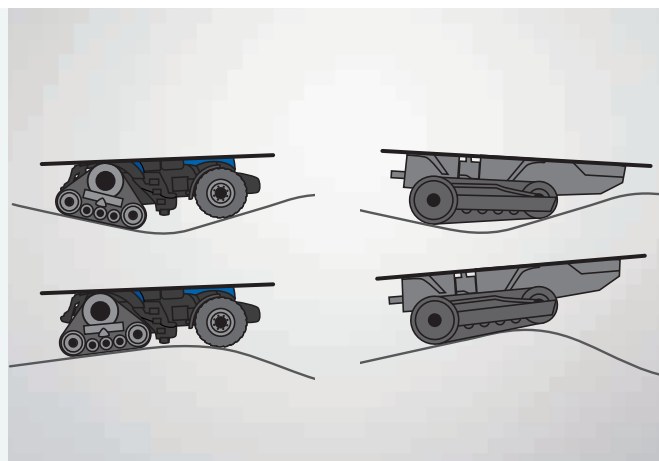

L'avantage Terralock™

En associant un pont avant équipé de grandes roues et un train de chenilles SmartTrax™, le T8 Genesis™ dispose d'une surface d'empreinte au sol considérable. Vous bénéficiez ainsi d'un véhicule qui respecte vos sols tout en convertissant efficacement toute la puissance du moteur en puissance de traction avec un patinage réduit. Contrairement à un tracteur à deux chenilles qui en est dépourvu, le T8 dispose d'un atout supplémentaire avec ses blocages de différentiels à gestion automatisée Terralock™. Un avantage décisif en conditions difficiles ou lors du travail sur des parcelles en courbe.



Montez à bord, vous ne descendrez plus

Grâce à sa large surface de contact avec le sol, le T8 SmartTrax™ réduit la compaction. Vous pouvez ainsi le valoriser non seulement pour des travaux de traction lourde mais également pour implanter vos cultures voire pour des travaux de transport au champ (transbordeur, débardage de betterave). Avec une conduite identique à celle d'un tracteur à roues, vos conducteurs occasionnels seront immédiatement opérationnels.

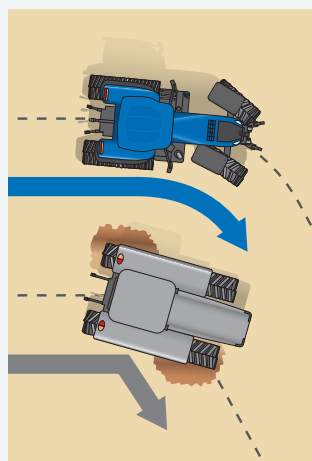

Tournez sans former de talus

Lors d'un demi-tour serré en fourrières, un tracteur à deux chenilles peut endommager le sol et créer un effet de vagues fortement prononcé. Avec un SmartTrax™, les demi-tours serrés sont plus nets et ne dégradent pas vos sols. Résultat, des fourrières plus productives !

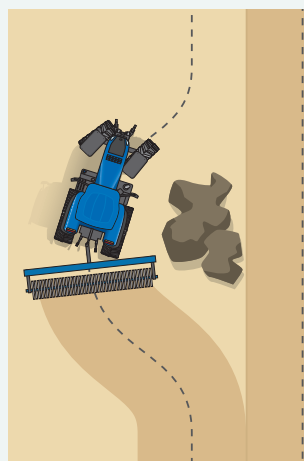

Des virages à pleine puissance

Lorsque vous travaillez en fourrières ou autour d'obstacles et devez tourner tout en laissant l'outil au sol, un tracteur SmartTrax™ a l'avantage de permettre de maintenir toute la puissance en toutes conditions. Avec un SmartTrax™, votre débit de chantier n'est pas impacté par les parcelles compliquées.

Sur la bonne voie.

Les chenilles en caoutchouc SmartTrax™ de New Holland sont le résultat de nombreuses années de recherche et développement en collaboration avec des agriculteurs du monde entier. Elles intègrent des technologies de pointe pour assurer la réussite de tous vos chantiers. De jour, de nuit, toute l'année.

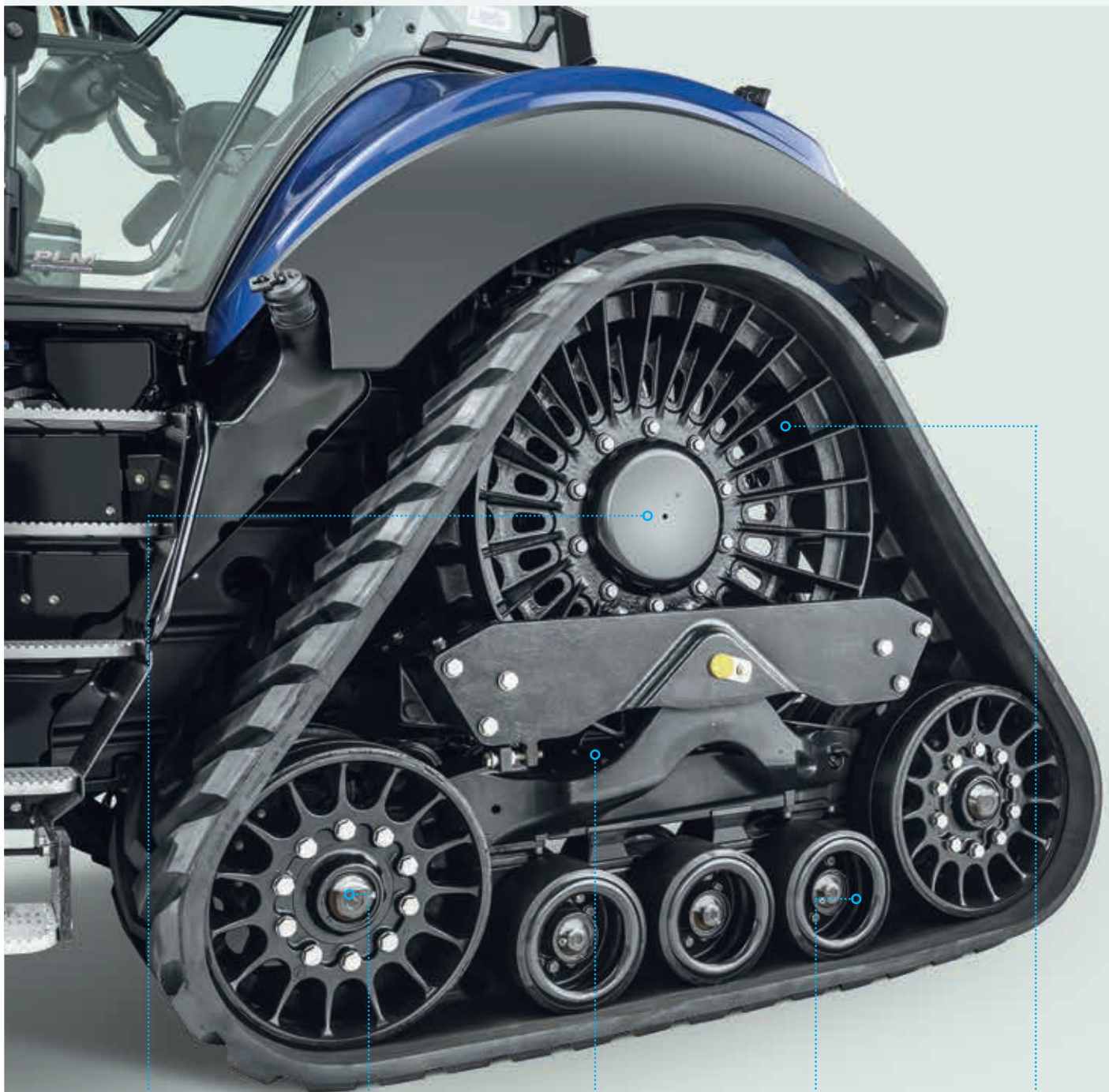

Roue motrice de grand diamètre en fonte ductile

Cabochons transparents avec repères de niveau d'huile pour contrôler directement la lubrification des paliers

Système hydraulique de tension automatique des chenilles

Boggies à 3 galets avec suspensions en caoutchouc

Entraînement positif avec 7 à 8 crampons de chenille engagés dans la roue motrice

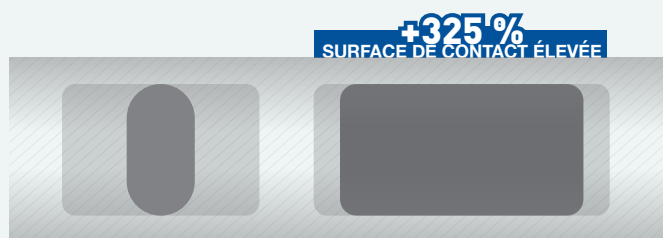

IF 710/75R42

76,2 cm SmartTrax™

Empreinte au sol considérable

La surface en contact avec le sol d'une chenille SmartTrax™ est 325 % supérieure à celle d'un pneu de grand diamètre. Répartir la charge diminue la compaction.



61 cm



76,2 cm

Largeur chenille SmartTrax	61 cm	76,2 cm
Voie de 193 cm / 76" (Usine)	●	–
Voie de 203 cm / 80" (Usine)	●	–
Voie de 223 cm / 88" (Usine)	●	●
Voie de 243 cm / 96" (DIA)	●*	●*
Voie de 304 cm / 120" (DIA)	●*	●*
Voie de 345 cm / 135" (DIA)	●*	●*

● Disponible – Non disponible * Non disponible d'usine, mais disponible comme accessoire installé en concession (DIA)

Largeur des chenilles

Les T8 Genesis™ SmartTrax™ peuvent être équipés de chenilles de 610 ou 760 mm de large. Des cultures en rangs aux grandes cultures, il y a une option SmartTrax™ adaptée à vos besoins spécifiques.



Voies de travail adaptées

Développés pour les marchés du monde entier, les modèles T8 SmartTrax™ peuvent être fournis avec une voie entre le centre des chenilles comprise entre 193 et 345 cm. Encore un point pour New Holland en matière de polyvalence. Attention les règles de circulation de chaque pays peuvent limiter les choix de voie disponibles localement.

Transports ultra sûrs, ultra stables.

Pour les agriculteurs et les entrepreneurs, les activités de transport occupent une part essentielle de leur travail quotidien. Pour vous rendre chez vos clients ou passer entre des parcelles éloignées, vous apprécierez la tenue de route impressionnante du T8 Genesis™. Avec sa visibilité exceptionnelle, son contrôle de vitesse précis avec l'Auto Command™ et sa panoplie d'options de freinage, le T8 Genesis™ est parfaitement à l'aise sur route.

Direction assistée par freinage

La fonction de direction assistée par freinage a été spécialement développée pour améliorer la maniabilité des T8 Genesis™. Lors de manœuvres de demi-tour, les freins de la roue ou de la chenille intérieure sont automatiquement appliqués comme si vous utilisiez les pédales de frein indépendantes. Vous choisissez dans un menu de l'écran IntelliView™ 12, l'intensité avec laquelle les freins sont utilisés et le tracteur fait le reste. Les petites parcelles sont ainsi parfaitement exploitables avec un T8 Genesis™.

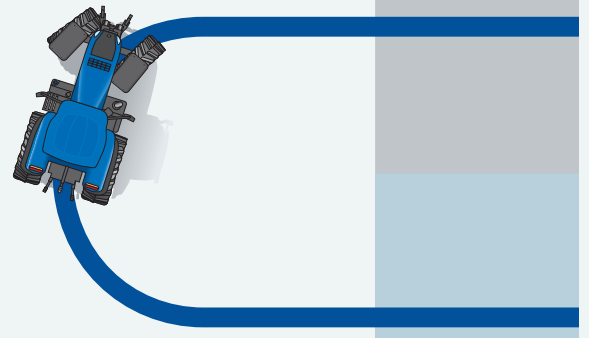



CustomSteer™ : la direction à démultiplication variable

La fonction CustomSteer™ permet de sélectionner le rapport de démultiplication entre le volant et les roues via l'écran IntelliView™ 12. Pour des manœuvres en fourrières plus rapides, vous choisissez un mode « agressif » : vous braquez de butée à butée en seulement un tour de volant. Pour les travaux au champ nécessitant de la précision ou pour les activités de transport, vous retrouvez un comportement habituel avec environ 4 tours de volant pour aller de butée à butée. Des réglages intermédiaires sont également disponibles. Avec le CustomSteer™, vous réduisez la fatigue et gagnez en efficacité !



Technique de freinage sécurisée

Les T8 Genesis™ peuvent être dotés d'un ralentisseur sur échappement particulièrement puissant activé par une pédale dédiée. Par ailleurs au transport, il est possible de verrouiller manuellement le ratio de la transmission Auto Command™ en appuyant sur le bouton « marche avant » de la poignée CommandGrip™. En combinant ces deux dispositifs, vous retardez l'utilisation des freins principaux, et donc vous limitez leur usure. Quand les conditions l'exigent, l'association du verrouillage de la transmission et des freins principaux renforce la sécurité du convoi en limitant les risques de mise en portefeuille.



Système de contrôle de la pression des pneus

Avec le système de contrôle de la pression des pneus (TPMS), vous contrôlez la pression de gonflage des roues du tracteur et de ses outils (jusqu'à 16 pneus simultanément). Des capteurs placés sur les valves de roue transmettent la pression mesurée à une antenne logée dans le toit de cabine. Pour chaque application, l'utilisateur définit une pression de travail idéale en fonction de la charge et de la vitesse. Cette pression consigne est associée à l'outil utilisé et enregistrée dans l'écran IntelliView™ 12. Ensuite, à chaque fois que l'outil est appelé, l'écran alerte le conducteur si la pression s'écarte trop de la consigne. Le TPMS évite le sur-gonflage au champ, responsable de compaction et de perte de traction ainsi que le sous-gonflage sur route qui cause usure prématurée et perte de stabilité. Le TPMS est donc un outil simple et efficace pour optimiser les performances du tracteur, de limiter son coût d'utilisation et de renforcer sa sécurité en alertant rapidement de toute crevaisson.

Prêt à répondre aux exigences d'aujourd'hui.

La gamme T8 Genesis™ peut compter sur les capacités impressionnantes de ses relevages avant et arrière. Ces tracteurs peuvent donc fonctionner avec les outils exigeants qu'ils soient montés à l'avant ou à l'arrière, afin d'améliorer votre productivité. Ainsi, le relevage arrière largement dimensionné saura valoriser les charrues les plus lourdes. Il est proposé au choix en version catégorie III ou catégorie IVN. Pour les outils traînés, toutes les solutions sont proposées : piton, boule K80, barre de traction catégorie III ou catégorie IV. Le relevage avant démultipliera la polyvalence du T8 Genesis™ en recevant une trémie avant ou un outil de travail du sol.

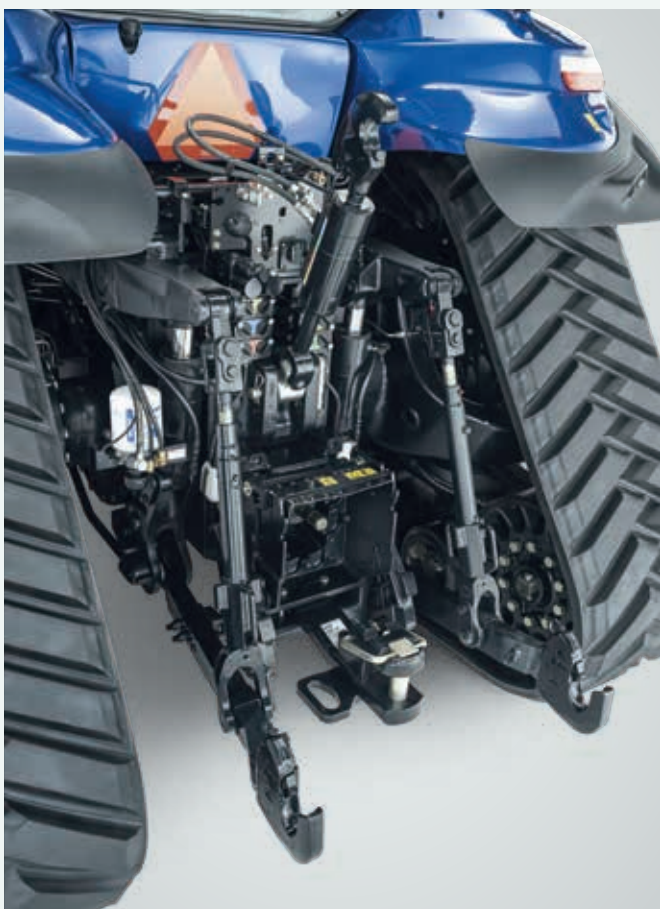

Robuste, efficace, puissant !

La capacité maximale du relevage arrière des tracteurs T8 Genesis™ atteint 10 927 kg. Le système comporte également un amortisseur dynamique contre les pics de charge. Il réduit les oscillations provoquées par les outils portés lourds lors des déplacements à vitesse élevée. Des commandes extérieures sont montées sur les ailes arrière pour contrôler le relevage, un distributeur hydraulique et la prise de force.



Ensemble relevage avant et prise de force monté d'usine

Tous les modèles peuvent être commandés avec un relevage avant entièrement intégré d'une capacité de 5 810 kg qui peut être associé à une prise de force avant capable de transmettre 200 ch. Des commandes extérieures du relevage et de la prise de force facilitent les manœuvres d'attelage.



Lestage flexible

Un rapport poids / puissance adapté valorise la puissance du tracteur sans sur-consommation inutile. Il est donc essentiel de pouvoir alourdir judicieusement le tracteur là où cela est nécessaire. Les T8 Genesis™ peuvent ainsi être équipés de différentes solutions de lestage des roues arrière recommandées avec des outils semi-portés. Les masses avant modulaires permettent de définir confortablement la quantité de lest nécessaire pour équilibrer le tracteur avec des outils portés lourds.

Des fonctions destinées à doper votre productivité.

Avec leur empattement très long et leurs composants largement dimensionnés, les tracteurs T8 Genesis™ New Holland sont conçus pour offrir des performances exceptionnelles lors des travaux de traction lourde. Mais les tracteurs T8 Genesis™ sont conçus pour en faire nettement plus car les attentes des agriculteurs et entrepreneurs européens en matière de polyvalence sont très élevées. Les réglages du moteur, avec une plage de puissance constante très large, permettent d'encaisser des pics de charge importants lors des travaux qui sollicitent la prise de force ou le système hydraulique sans perte de débit de chantier. Le régime nominal de la prise de force est obtenu à seulement 1800 tr/min au moteur ce qui génère des économies de carburant et limite le niveau sonore en cabine.



Effacité mécanique et automatismes

Les tracteurs T8 Genesis™ sont équipés d'une prise de force à entraînement direct qui minimise les pertes de puissance entre le moteur et l'outil. La prise de force est engagée avec un nouvel interrupteur sécurisé qui active le système d'embrayage SoftStart. Celui-ci module l'embrayage en fonction de la charge générée par les outils afin de protéger les outils à faible inertie des démarrages trop brusques et de garantir un démarrage en douceur pour les outils les plus lourds à entraîner. Un bouton d'intention sert à indiquer au tracteur que le conducteur souhaite laisser la prise de force engagée alors qu'il quitte son siège. Des automatismes sont également proposés comme la coupure automatique des prises de force avant et arrière en fonction de la position des relevages ce qui préserve la longévité des cardans.





Prises de force avant et arrière

Une prise de force 1 000 tr/min est disponible à l'avant, tandis qu'à l'arrière vous choisissez soit une solution 1 000 tr/min soit une solution à 2 régimes 540/1 000 tr/min tous obtenus à un régime moteur de seulement 1 800 tr/min. Des automatismes d'engagement / désengagement en fonction de la hauteur des relevages sont activables de manière autonome ou bien intégrés dans des séquences du système HTS II.



Système de séquence en fourrières HTS II et IntelliTurn™ : la répétabilité en toute simplicité

Le système HTS II permet d'enregistrer en roulant ou à l'arrêt toutes les actions effectuées lors de chaque manœuvre en fourrières. La séquence est ensuite associée à un outil pour la retrouver facilement année après année. En cas de besoin vous pouvez librement modifier la séquence en déplaçant les étapes, en modifiant leur critère de déclenchement ou en insérant de nouvelles actions. Avec l'écran IntelliView™ 12 vous profitez pleinement du confort de la navigation sur écran tactile pour mettre en œuvre une fonction qui réduit la fatigue passage après passage. Combiné à la fonction d'autoguidage en fourrières IntelliTurn™, la lecture des séquences HTS II est automatisée pour des demi-tours rapides, précis et constants toute la journée.

Puissance hydraulique.

Tous les tracteur T8 Genesis™ sont équipés de série d'un système hydraulique à détection de charge à centre fermé. Afin de répondre aux demandes hydrauliques les plus exigeantes, New Holland propose une pompe hydraulique haut débit délivrant 214 litres par minute. Le système CCLS permet d'atteindre un niveau d'efficacité maximal. L'avantage ? L'ensemble de la puissance hydraulique est toujours disponible au niveau des distributeurs hydrauliques et des relevages, et ce uniquement lorsqu'elle est nécessaire. Le résultat ? La consommation de carburant est optimisée.





Gestion des distributeurs hydrauliques

Contrôler les fonctions hydrauliques n'a jamais été aussi facile car chaque distributeur avant ou arrière peut être identifié par sa couleur. Les palettes de l'accoudeur SideWinder™ Ultra peuvent être librement affectées à n'importe quel distributeur. La couleur de leur éclairage LED changera pour illustrer de manière très visuelle la configuration actuelle et éviter ainsi tout risque d'erreur. Il est ainsi très simple de personnaliser les commandes pour chaque profil d'outil.

Réglage rapide et simple des débits et temporisations

La fluidité de la navigation offerte par l'écran IntelliView™ 12 rend le réglage des débits et des temporisations de chaque distributeur extrêmement simple. Les boutons de raccourci vous donnent accès rapidement à la liste des distributeurs. Une fois le distributeur choisi, vous le réglez à votre convenance soit en glissant sur le curseur de l'écran avec votre doigt soit en utilisant la molette de l'accoudeur. C'est fait.



Jusqu'à 9 distributeurs configurables

Les T8 Genesis™ reçoivent jusqu'à 9 distributeurs électrohydrauliques, 6 à l'arrière et 3 à l'avant. Ils peuvent tous être affectés aux différentes commandes réparties sur l'accoudeur SideWinder™ Ultra. Ainsi chacune des 5 palettes indiquera par un code couleur LED son réglage actuel. Le joystick peut être librement paramétré pour piloter simultanément 6 distributeurs, idéal pour des combinaisons d'outils complexes. La poignée CommandGrip™ offre la possibilité d'affecter deux distributeurs qui seront accessibles du pouce. Vous avez le contrôle sur votre environnement de travail.

360° : tracteurs T8 Genesis™.

La gamme T8 Genesis™ a été développée pour passer plus de temps au travail et moins de temps dans la cour. Tous les points de service sont faciles d'accès et les longues périodicités d'entretien permettront aux machines de passer plus de temps dans leur environnement naturel : au champ !



Accessoires installés en concession

Une gamme complète d'accessoires, approuvés par New Holland, pour optimiser le travail de votre machine dans toutes les conditions, peut être fournie et installée par votre concessionnaire.

Assistance New Holland.



Control room

En exploitant les données du service télématique MyPLM®Connect, nos ingénieurs analysent le comportement des machines et sont capables de déterminer certains phénomènes qui précèdent des risques de panne. Si un problème est identifié, le concessionnaire est alerté de manière proactive afin de mettre en œuvre les mesures de correction adaptées. Une intervention sur site (remplacement d'un composant) ou à distance (mise à jour d'un logiciel) est alors planifiée avec l'utilisateur de la machine. Toutes les équipes New Holland dédiées au service apportent également leur expertise pour trouver la solution la plus rapide. Tel est le nouvel engagement de New Holland à l'égard de ses clients.



Uptime support

Service d'assistance prioritaire pour les machines New Holland. Une équipe dédiée opère nonstop pour prendre en charge les demandes qui peuvent être présentées via l'application MyNew Holland™ ou en téléphonant au numéro gratuit Top Service. New Holland et son réseau de concessionnaires feront tout ce qui est possible pour apporter leur soutien en parcourant les diverses options afin de remettre nos clients au travail aussi rapidement que possible et les dossiers seront rigoureusement suivis jusqu'à ce que la machine soit complètement réparée. L'équipe s'appuie sur une organisation dédiée à la localisation et au transport des pièces prioritaires ainsi que sur un groupe de techniciens experts pour accélérer les temps de résolution. Le service est en mesure de résoudre plus de 80 % des pannes en moins de 48 heures : c'est notre engagement auprès de nos clients !



Uptime parts

New Holland sait combien il est important de minimiser les temps d'arrêt des machines et de reprendre rapidement vos travaux. La logistique des pièces détachées de New Holland est organisée de manière à assurer une distribution sans faute et extrêmement rapide des pièces de rechange. Un système intégré efficace de gestion des stocks permet à nos six dépôts européens stratégiquement placés d'assurer d'excellentes performances 24 heures sur 24, 7 jours sur 7.



Uptime service

Temps d'immobilisation minimal, valeur de revente maximale. Votre machine est toujours dans les meilleures conditions avec des programmes de maintenance réalisés par des professionnels formés aux produits New Holland et l'utilisation de pièces de rechange d'origine. Vous préservez la valeur de votre matériel dans la durée.



Uptime Warranty

Uptime Warranty est le nouveau programme de garantie étendue de New Holland aux mêmes conditions que la garantie de base. Cette offre vous apporte un contrôle total de vos coûts d'exploitation, une amélioration maximale des temps de disponibilité, des réparations exécutées par des concessionnaires agréés de New Holland utilisant des pièces détachées d'origine New Holland, une valeur de revente plus élevée : ce sont autant d'avantages clés. Contactez votre concessionnaire pour connaître les détails sur cette offre sur mesure Uptime Warranty.

* Voir les conditions générales détaillées de Uptime Warranty auprès de votre concessionnaire



MyNew Holland™ va améliorer votre travail quotidien

Au travers de cette application vous pouvez accéder à des informations exclusives en ajoutant votre équipement, trouver des solutions en ligne pour vos produits d'Agriculture de précision PLM®, ou encore télécharger des manuels d'utilisation. Quand vous voulez, où vous voulez et gratuitement !

New Holland Style

Voulez-vous faire de New Holland votre partenaire quotidien ? Visitez notre sélection complète sur www.newhollandstyle.com. Une large gamme de produits est disponible, incluant de solides vêtements de travail, une large sélection de modèles réduits, et beaucoup plus encore.

Modèles	T8.410	T8.435
Moteur*	FPT Cursor 9	FPT Cursor 9
Nombre de cylindres / Sur-alimentation / Soupapes	6 / eVGT / 4	6 / eVGT / 4
Conforme aux normes d'émissions des moteurs	Phase V	Phase V
Technologie ECOBlue™ 2.0 (réduction catalytique sélective)	●	●
Système de carburant - Common Rail haute pression	●	●
Cylindrée (cm³)	8 700	8 700
Alésage et course (mm)	117x135	117x135
Mélange biodiesel approuvé**	B7	B7
Puissance maximale Ultra Command sans EPM - ISO TR14396 - ECE R120 (kW/ch)	275/374	320/435
Puissance maximale Auto Command sans EPM - ISO TR14396 - ECE R120 (kW/ch)	275/374	307/417
Puissance maximale Ultra Command avec EPM - ISO TR14396 - ECE R120 (kW/ch)	301/409	-
Puissance maximale Auto Command avec EPM - ISO TR14396 - ECE R121 (kW/ch)	301/409	320/435
Couple maxi - ISO TR14396 - @1 300 - 1 400 tr/min avec EPM (Nm)	1 800	1 850
Réserve de couple Standard / Avec EPM (%)	40 / 37	39 / 27
Ventilateur de refroidissement viscostatique	●	●
Filtre à huile moteur à cartouche	●	●
Ralentisseur sur échappement par contrôle des soupapes	○	○
Capacité du réservoir de carburant Auto Command™ (litres)	609	609
Capacité du réservoir de carburant Ultra Command™ (litres)	647	647
Capacité du réservoir de carburant SmartTrax™ (litres)	-	670
Capacité du réservoir d'AdBlue (litres)	99	99
Périodicité des entretiens (heures)	600	600
Transmission Full Powershift Ultra Command™		
Système de passage des rapports IntelliShift™	●	●
Système GSM (Automatisme de passage des rapports modes route/champ)	●	●
Transmission Full Powershift 19x4 Ultra Command™ (40 km/h ECO ou 50 km/h)	○	-
Vitesse mini (km/h)	3,34	-
Transmission Full Powershift 21x5 Ultra Command™ (40 km/h ECO ou 50 km/h)	-	●
Vitesse mini (km/h)	-	2,3
Transmission à variation continue Auto Command™		
Fonction Active StopStart	●	●
Poignée d'avancement à impulsions	●	●
Transmission à variation continue Auto Command™ (40 km/h ECO)	○	●
Vitesse mini / Vitesse maxi à 1 400 tr/min (km/h)	0,03 / 40	0,03 / 40
Transmission à variation continue Auto Command™ (50 km/h)	○	○
Vitesse mini / Vitesse maxi à 1 725 tr/min (km/h)	0,03 / 50	0,03 / 50
Système électrique		
Alternateur 12 volts (ampères)	240	240
Capacité de la batterie (CCA)	1 900	1 900
Ponts		
Pont avant 4RM	●	●
Suspension de pont avant Terraglide™	○	○
Angle de braquage avec pont avant Terraglide™ (°)	55	55
Rayon de braquage avec pont avant Terraglide™ (mm)	4 970	4 970
Système CustomSteer™ (direction à démultiplication variable)	○	○
Fonctions Terralock™ (diff auto / 4RM auto)	●	●
Ailes avant dynamiques	○	○
Pont arrière avec arbres lisses à moyeux coulissants	●	●
Chenilles arrière SmartTrax™	-	○
Pont arrière à moyeux coulissants renforcé avec arbres de 127 mm [5"]	○	●
Système hydraulique		
Détection de charge à centre fermé (CCLS)	●	●
Pompe hydraulique CCLS haut débit (l/min)	214	214
Double pompe CCLS (option) (l/min)	328 [214+114]	328 [214+114]
Contrôle d'effort électronique du relevage (EDC)	●	●
Distributeurs auxiliaires		
Type	Électrohydraulique	Électrohydraulique
Nombre maxi de distributeurs arrière	6	6
Nombre maxi de distributeurs latéraux	3	3
Joystick électrohydraulique (jusqu'à 6 distributeurs)	○	○
Coupleurs avant via un distributeur latéral	●	●
Configuration personnalisable des distributeurs	●	●
Relevage		
Catégorie de relevage arrière	III/IVN	IVN
Capacité maxi de relevage aux rotules (kg)	10 927	10 927
Catégorie de relevage avant	IIIN	IIIN
Capacité de levage du relevage avant (610 mm devant les rotules) (kg)	5 810	5 810
Prise de force		
Embrayage Auto Soft Start	●	●
Régime moteur à : 540 / 1 000 tr/min (tr/min)	1 804	1 804
Gestion automatique des prises de force	●	●
Prise de force avant (1 000 tr/min)	○	○
Freins		
Ralentisseur sur échappement	○	○
Frein de parc électronique	●	●
Freins hydrauliques de remorque (Simple ligne)	○	○
Freins pneumatiques de remorque (Double ligne)	○	○

Modèles	T8.410	T8.435
Système PLM Intelligence™		
Dispositifs embarqués - Terrain		
Accoudoir SideWinder™ Ultra	●	●
Poignée multifonction CommandGrip™	●	●
Écran couleur IntelliView™ 12	●	●
Tableau de bord InfoView™	●	●
Système d'autoguidage IntelliSteer®	●	●
Récepteur PLM® Cygnus (EGNOS, PLM 1, PLM 2, PLM 3, PLM RTK+)	○	○
Gestion des séquences de fourrières II (HTS II)	●	●
IntelliTurn™ avec gestion des séquences de fourrières II (HTS II)	○	○
ISOBUS II	●	○
ISOBUS III	○	○
Flotte – Systèmes non embarqués		
Partage entre véhicules de limites de parcelle, de données cartographiques et de guidage IntelliField™	○	○
Télématique MyPLM®Connect Professional (standard pendant 5 ans)	●	●
Solutions Uptime – Systèmes de formation et d'assistance		
Assistance à distance New Holland (abonnement gratuit pendant 1 an)	●	●
Consultation à distance IntelliView™ Connect	●	●
Assistance BDA New Holland	●	●
Cabine		
Cabine avec Homologation FOPS - code OCDE 10 niveau 1	●	●
Niveau de filtration de cabine - selon la norme EN 15695	2	2
Vitre de droite haute visibilité avec essuie-glace	●	●
Pack d'éclairage standard (8 feux LED + 2 feux de capot halogène)	●	●
Pack d'éclairage niveau 1 (12 feux LED + 2 feux de capot Xénon)	○	○
Pack d'éclairage niveau 2 360° (18 feux LED + 2 feux de capot Xénon)	○	○
Cabine à suspension mécanique Comfort Ride™	○	○
Cabine à suspension hydropneumatique semi-active Comfort Ride™	○	○
Siège Comfort Dynamic avec ceinture de sécurité	○	○
Siège en cuir Auto Comfort™ avec ceinture de sécurité	○	○
Siège passager avec ceinture de sécurité	○	○
Finition Luxe (volant en cuir, tapis et lunette arrière teintée)	○	○
Finition Blue Power : peinture métallisée bleu et argent, sièges et sur-tapis logotisés	○	○
Réglage en deux dimensions de l'accoudoir SideWinder™ Ultra	●	●
Réglage télescopique du volant	●	●
Caméras de 170° montées sur le capot avant et de recul sur le montant de cabine	●	●
Rétroviseurs grand angle à réglage électrique	●	●
Rétroviseurs dégivrants télescopiques	○	○
Verrouillage à distance et dispositif anti-démarrage	○	○
Climatisation automatique multizone	●	●
Grande glacière amovible	○	○
10 espaces de rangement en cabine	●	●
Radio DAB avec Bluetooth	○	○
Microphone téléphone intégré	○	○
1 prise USB	●	●
5 prises USB	○	○
Commandes externes sur les ailes arrière (relevage, hydraulique, PdF)	●	●
Niveau de bruit optimum en cabine - 77/311 CEE (dBA)	67	67
Gyrophares montés en usine (1 / 2)	○	○
Poids		
Poids minimum sans lestage : pont avant standard / avec SmartTrax™ (kg)	10 915 / -	12 514 / 16 300
Pont avant à suspension Terraglide™ / avec SmartTrax™ (kg)	11 440 / -	13 039 / 16 500
PTAC à 40 ou 50 km/h*** (T8 à roues) (kg)	18 000	18 000
PTAC à 40 km/h (T8 SmartTrax™)	-	24 500

● De série ○ Option – Non disponible * Développé par FPT Industrial ** Le mélange biodiesel doit être conforme à la norme EN14214:2009 et être utilisé selon les préconisations du manuel d'utilisation *** Restrictions routières européennes



Dimensions

Avec dimension de pneus arrière / chenilles****	710/70R42	900/60R42*****	SmartTrax 61 cm	SmartTrax 76,2 cm
A Longueur hors tout y compris lestage avant et relevage arrière (mm)	6 247	6 477	6 606	6 606
B Largeur mini (mm)	2 534	2 534	2 787	2 997
C Distance entre le centre du pont arrière et le toit de la cabine (mm)	2 475	2 475	2 472	2 472
D Hauteur hors tout (mm)	3 407	3 435	3 450	3 450
E Empattement Ultra Command™ / Auto Command™ (mm)	3 450 / 3 500	3 550	3 550 / 3 550	3 550 / 3 550
F Largeur de voie (mini / maxi) (mm)	1 727 / 2 235	1 727 / 2237	1 930 / 3 860	2 235 / 3 860
G Garde au sol***** (mm)	364	409	441	441

**** D'autres tailles de pneus arrière sont disponibles : 650/85R38, 710/75R42, 800/70R42, 900/60R38 ***** Modèle Ultra Command uniquement avec essieu arrière HD
***** Selon utilisation d'un attelage ou d'un crochet de remorquage

New Holland.

Le vrai spécialiste proche de vous !



Une disponibilité au top

Nous sommes toujours là pour vous : 24h/24, 7j/7, 365 jours par an ! Quelles que soient les informations dont vous avez besoin, quel (le) que soit votre problème ou requête, il vous suffit d'appeler New Holland Top Service au numéro de téléphone gratuit*.



Une rapidité au top

Livraison express de pièces détachées : quand vous voulez, où vous voulez !



Une priorité au top

Solution rapide pendant la saison : parce que la récolte n'attend pas !



Une satisfaction au top

Nous recherchons et mettons en œuvre la solution dont vous avez besoin, en vous tenant informé : jusqu'à ce que vous soyez satisfait à 100 % !



Pour plus de détails, consultez votre concessionnaire New Holland !

* Si vous appelez de France l'appel est gratuit. Toutefois, certains opérateurs européens peuvent facturer l'appel s'il provient d'un téléphone portable. Pour plus d'informations sur les tarifs, veuillez vous renseigner à l'avance auprès de votre opérateur.

CHEZ VOTRE CONCESSIONNAIRE HABITUEL



www.newholland.com/fr

